



**ADAM  
MATERIAUX**  
VOTRE PARTENAIRE MATERIAUX

Hannut, le 01/03/2019

**Note technique du**  
**Système façade isolante ETICS**  
**Adam Matériaux ATG 3119**  
**Sujet : Généralités**

NB: Toutes les autres informations doivent être obtenues en consultant la NIT 257 du CSTC  
Tous les détails, prix et photos sur [www.adammateriaux.be](http://www.adammateriaux.be) > ETICS ADAM MATERIAUX

**Composition générale du système de façade isolante**  
**et crépis siliconé Adam Matériaux**

**Composants**

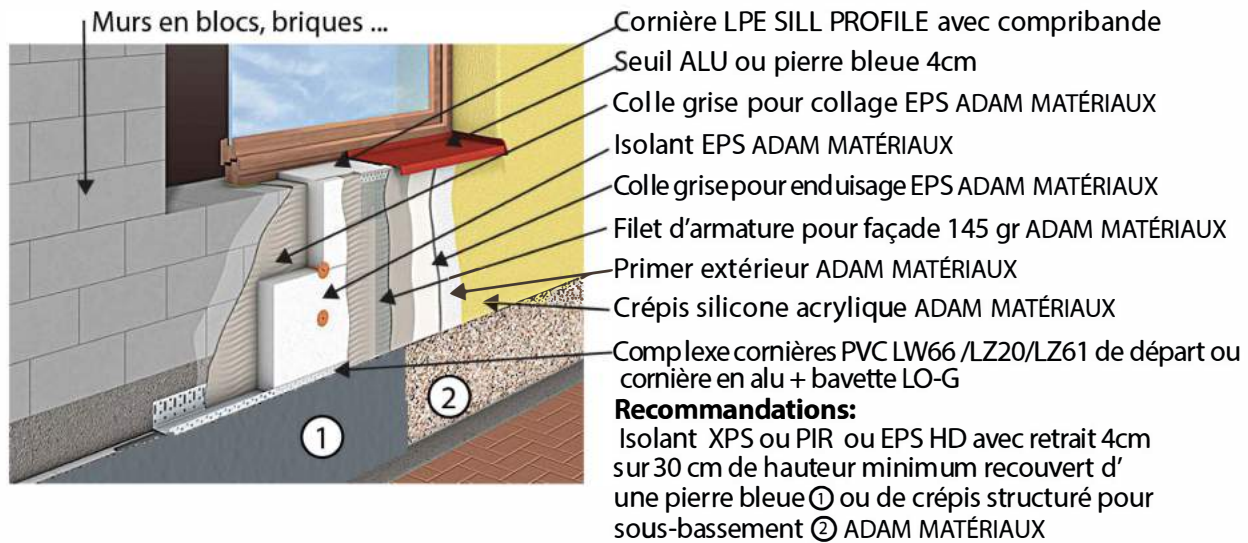

Classe de réaction au feu	B-S1, do
Épaisseur de l'isolant	de 20 à 300mm EPS EN 13163 à bords droits ou Tenon-Mortaise avec valeur Lambda de 0.031, 0.032 et 0.038
Épaisseur du système colle+filet+enduit	de 4 à 5mm

**Sous-bassement avec plinthe isolé :** voir pages 8, 9, 10 et 11

<b><u>Mortier de collage:</u></b>	Colle grise Adam Matériaux. Consommation= 4-5 kg/m <sup>2</sup> sur minimum 3mm d'épaisseur ou mousse PUR Adam Matériaux
<b><u>Isolant:</u></b>	XPS de 2 à 16cm, placé en retrait de 4cm par rapport à l'isolant EPS de façade, sur une hauteur minimum de 30cm
<b><u>Mortier d'enduisage:</u></b>	Colle grise Adam Matériaux. Consommation= 4-5 kg/m <sup>2</sup> sur minimum 3mm d'épaisseur
<b><u>Filet d'armature:</u></b>	Filet d'armature extérieur pour façade 145gr Adam Matériaux + 10% de redoublement des bandes de filet
<b><u>Finitions:</u></b>	- Pierre bleue d'épaisseur 2 à 3 cm collé sur la colle grise Adam Matériaux avec colle a 2 composants ou agrafes s'il n'y a pas de talon de support - Ou crépis structuré de sous-bassement Adam Matériaux 42 couleurs au choix. Consommation= 3-4kg/m <sup>2</sup> voir pages 43 et 44



Adam Matériaux

080018089

contact@adammateriaux.be

Rue de l'Europe 14 - 4280 Hannut

**Complexe de cornières de départ entre le sous-bassement et la façade en EPS :** voir page 7

- Rail en PVC de montage LZ20 a fixer sur la façade existante en blocs, briques ...
- Rallonge en PVC LZ23 entre le rail LZ20 et la cornière LW66
- Cornière de départ en PVC LW66 avec goutte d'eau et filet de départ EPS
- Placer le compribande sur le dessus de l'XPS et en dessous de la cornière LW66
- Ou : cornière de départ en alu + bavette LO-G

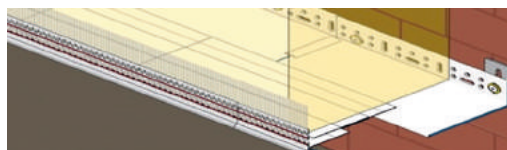

**Façade en EPS :**

Protection des seuils et châssis:  
(éléments de façades à protéger des sols)

- Plastique bleu autocollant de 60 cm de largeur
- Tape orange de 38mm de largeur

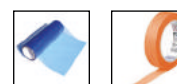

Mortier de collage:  
voir pages 13, 14 et 15

Colle grise Adam Matériaux. Consommation = 4-5 kg/m2 sur minimum 3mm d'épaisseur



Isolant:  
voir page 12

EPS Adam Matériaux 0.031 Graphité; 0.032 Graphité ou 0,038 Blanc  
Dimension des panneaux: 100x50cm = 0.5m2/panneau  
A bords droits ou tenon et mortaise



Cheville de fixation EPS à clouer:  
voir pages 30, 31 et 32

- WKRET MET ETAG 014
- LMX10 ETA 08/0172 ETAG 014
- Koelner KI-10 ETA 07/0291 ETAG 014



Cheville de fixation EPS a visser structure bois: Rosace-capuchon KC avec cache en plastique + vis à bois  
voir pages 30, 31 et 32



voir pages

Accessoires:  
voir pages 30, 31, 32 et 33

Fraise rouge en PVC diamètre 67mm + Bouchons en EPS diamètre 67mmx18mm



Filet d'armature:  
voir pages 33, 34 et 35

Filet d'armature extérieur pour façade 145 gr Adam Matériaux + 10% de redoublement des bandes de filet



Mouchoirs:  
voir pages 33 et 34

Filet de renfort pour angle



Cornière de coin:  
voir page 18

Cornière LK PVC avec treillis de verre 10cm 10+10cm ETAG 004



Cornière de coin avec goutte d'eau:

Cornière Balcon LTD PVC avec treillis de verre 10cm 10+10cm ETAG 004 pour linteaux, balcons ...



Cornière contre châssis:  
voir pages 18 et 20

Cornière LS-VH 06 6mm avec treillis de verre 10cm ETAG 004



Cornière pour seuil ALU:  
voir pages 17, 18 et 22

- Cornière LX-SPP avec goutte d'eau et treillis de verre 10cm ETAG 004. A placer sur les 2 côtés du seuil
- Cornière LX-LPE SILL PROFILE à placer en dessous du seuil



Cornière de dilatation:  
voir page 29

Cornière LX-LS 180° et 90° en PVC pour joint de dilatation dans la façade avec treillis de verre 10+10cm



Cornière Cintrable:

Cornière LK-KL pour protection des angles courbés de différentes inclinaisons ETAG 004



**Comprimande:** Bande d'étanchéité 15/3-7 et 15/7-12 et 10/3-6 pour largeur de joint de 3-7 mm et 7-12 mm et 2-3 mm, avec adhésif mono face à placer entre le sous-bassement et la cornière LW66; juste derrière la cornière châssis LS-VH 06, en dessous des seuils en ALU ou pierre derrière la colle grise/blanche Adam Matériaux; En raccord toiture entre l'isolant EPS et la toiture juste derrière la colle grise/blanche Adam Matériaux; Entre l'XPS et le LW66 en raccord d'un toit en pente; En raccord avec une terrasse et un balcon.  
voir pages 18, 20 et 26, 28



**Cornière LC-L:** Cornière pour l'arrêt de la colle grise et du crépis siliciné Adam Matériaux



**Cornière LO-G:** Bavette d'arrêt de la colle grise et du crépis siliciné Adam Matériaux



Bavette LO-G avec armature de 5mm pour assurer un raccord stable entre le rail de départ en ALU et l'isolant EPS Adam Matériaux dans les systèmes ETICS Adam Matériaux

**Blochet de fixation:** voir page 16

- Cheville spirale pour charges de moins de 5kg
- Cube de montage VARIQ pour charge verticale de moins de 40KG. Fixation à la moussePUR
- Blochet PU ou Equerre PU pour fixation avec fixation d'ancrage dans le mur de façade pour fixation d'objet lourd (barrière, volets, rambarde, garde-corps...)
- Fixation mousse PUR + Ancrage mur

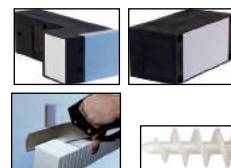

**Mousse PUR:** voir page 15

Mousse PUR Adam Matériaux . Bombe 750ml pour le collage des panneaux EPS Adam Matériaux, pour le remplissage des joints entre les panneaux entre plaques d'isolants, raccords, fermeture l'isolation des fentes,....



**Mortier d'enduisage:** voir pages 13, 14 et 15

Colle grise Adam Matériaux. Consommation= 4-5 kg/m<sup>2</sup> sur minimum 3mm d'épaisseur pour collage des panneaux EPS Adam Matériaux

**Primer avant crépis:** voir pages 36, 37, 38 et 39

Primer extérieur avant crépis 0.2L a 0.30L/m<sup>2</sup>. Disponible en blanc ou coloré 261 couleurs disponibles. Voir nuancier Adam Matériaux pg 41 et 42

**Crépis de finition:** voir pages 36, 37, 38 et 39

Crépis siliciné-Acrylique Adam Matériaux	1.5mm	2 à 2,5 kg/m <sup>2</sup>
261 couleurs disponibles.	2 mm	2,8 à 3,3 kg/m <sup>2</sup>
Voir nuancier Adam Matériaux pg 41 et 42	2,5 mm	3,5 à 4 kg/m <sup>2</sup>



**Peinture de façades:** voir pages 40 et 41

**Peinture Silicone-Acrylique Adam Matériaux:** Pour mise en couleur des façades en crépis siliciné-acrylique Adam Matériaux . A base de résine silicone et acrylate.  
Consommation= 0.2 à 0.3L pour 2 couches

voir nuancier Adam Matériaux Pages 41 et 42

**Anti-Mousse:** voir pages 40

Différentes solutions selon les cas à appliquer sur le crépis silicone-Acrylique Adam Matériaux dans des endroits exposés à la végétation et à la prolifération de mousses.

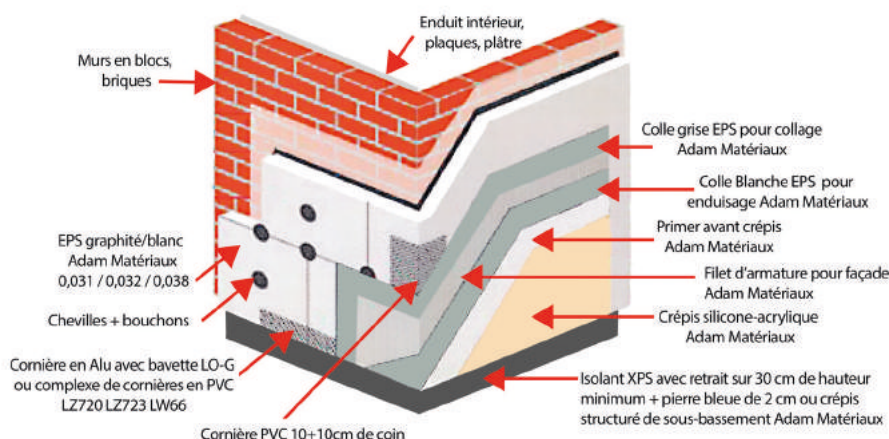

- Il est obligatoire de ne pas "mélanger" le système Adam Matériaux ETICS avec d'autres systèmes ETICS pour une question de garantie.
- Il est recommandé de définir avant les travaux, avec le maître d'ouvrage, tous les détails techniques des travaux de façades: épaisseur et isolant, sous-bassement, finitions, raccords couleur, granulométrie et couleur du crépis, raccords toitures, raccords avec autres façades, remplacement châssis avant travaux, travaux électriques, ....
- Il est recommandé de démontrer la stabilité des façades avant les travaux de façades avec éventuellement une étude d'ingénieur ainsi que de s'assurer que la gestion de la vapeur d'eau et de l'étanchéité à l'air ont bien été pris en compte par le maître d'ouvrage via, par exemple un bureau d'études spécialisé et ce dans tous les cas quand il s'agit de structure en bois (ossature bois, chalet en bois, panneaux support,...). L'ETICS Adam Matériaux ne peut s'appliquer sur un mur présentant des fissures ou une instabilité de formes ainsi que sur un mur dépassant les tolérances d'écart admissible à savoir + de 15mm/2mètres voir NIT 257 du CSTC pages 45 à 50.
- Il est recommandé de définir avant les travaux les exigences thermiques souhaitées par un expert agréé aux normes de la région de placement du système ETICS Adam Matériaux.
- Sur des anciennes façades, il est recommandé d'appliquer un primer universel pour murs extérieurs sur les façades avant travaux.
- Si des plaques de ciment, enduits, chaux, ou plaques de peintures se trouvent sur les façades, il est obligatoire de les enlever avant les travaux.
- Si il y a de la peinture sur les façades, il est obligatoire de "sabler" les façades sur minimum 60% de la surface, et après un nettoyage à l'eau des façades sablées. Il faudra à chaque fois cheviller les façades anciennes.
- En cas d'humidité ascensionnelle, de contact, mousses, algues, efflorescences sur les façades, il est obligatoire de traiter les causes par un professionnel et d'attendre le séchage ou la disparition complète des problèmes avant la pose des panneaux isolants EPS Adam Matériaux
- En cas de pose sur une structure bois, le taux d'humidité doit être  $\leq 18\%$
- En cas de façades hors aplomb avant les travaux, il est recommandé de faire un état des lieux contradictoire et très précis avec le maître d'ouvrage, pour le cas échéant prendre des mesures correctives avant le début des travaux de façade, en appliquant éventuellement une couche d'égalisation avec un autre type d'isolant et colle adaptée. En tout état de cause la planéité des façades doit être conforme aux normes NBN EN 13670 et NBN 15-400.
- Il est recommandé de protéger châssis, seuils, éléments avoisinants,.. avant travaux ainsi que de protéger les façades des conditions climatiques pendant les travaux ETICS Adam Matériaux ainsi que monter des échafaudages Ad-Hoc. La température ambiante pendant tous les travaux doit être comprise entre 5°C et 30°C; Ne pas travailler hors de ces températures; Les travaux de plafonnage et chapes intérieurs doivent être réalisés et secs avant les travaux ETICS de

façades Adam Matériaux. Ces travaux de plafonnage et chapes doivent être effectués 4 mois minimum avant les travaux de façades. Aucune garantie ne sera donnée sans le respect de ce point.

- Il est recommandé de démarrer l'ETICS Adam Matériaux à 30cm minimum du niveau du sol et également au démarrage sur toiture plate. Il est recommandé de placer un XPS avec 4cm de retrait par rapport à l'épaisseur de l'ETICS et de recouvrir l'XPS avec une pierre bleue de 2cm ou le crépis de sous-bassement Adam Matériaux. Voir pages 8,9, 10 et 11
- Il est recommandé de démarrer l'ETICS Adam Matériaux a minimum 15cm au dessus de l'étanchéité pour le départ en toiture plate, voir pages 22 et 23 ainsi que de respecter le raccord avec les rives de toitures plates voir pages 24 et 25.
- Il est recommandé d'utiliser le complexe de départ en PVC LW66/LZ20/LZ61 pour éviter les ponts thermiques, contrairement aux cornières en ALU de départ habituellement utilisées voir page 7
- Il est recommandé d'encoller les panneaux EPS Adam Matériaux avec la colle grise Adam Matériaux ou avec la mousse polyuréthane pour collage EPS Adam Matériaux, de la manière appropriée suivant le type de surface voir pages 13,14 et 15
- Après la pose de l'EPS Adam Matériaux (minimum 12H, voire quelques jours par temps froid et humide), il est recommandé de poncer l'isolant avec l'outillage adapté, pour obtenir une planéité des panneaux EPS la meilleure possible. voir page 13
- Il est recommandé de respecter les méthodes de pose de seuil en ALU et en pierre avec rehausse latérale et arrière et d'utiliser les différentes cornières dans le système ETICS Adam Matériaux voir pages 17, 18, 19, 20 et 21.
- Il est recommandé de poser les châssis avec battée. La pose des châssis sans battée est déconseillée.
- Il est recommandé de placer les seuils après la pose de l'EPS Adam Matériaux ainsi que les rives de toitures et gouttières
- Il est obligatoire d'utiliser la mousse Polyuréthane de collage EPS Adam Matériaux pour fermer les joints entre les panneaux isolants et non la colle grise Adam Matériaux. voir page 15
- Il est recommandé de placer les seuils de fenêtres en ALU et en pierre après la pose de l'EPS Adam Matériaux , car les hors aplomb sont assez courant dans les rénovations et mêmes dans les nouvelles constructions.
- Il est obligatoire de cheviller toutes les anciennes façades et les nouvelles façades dépassant la hauteur de 25m à l'intérieur du pays et de 18m à la côte. Voir pages 30, 31, 32
- Il est recommandé de travailler avec la fraise rouge + les bouchons EPS pour mettre les chevilles au coeur de l'isolant et éviter le phénomène de "fantôme" des chevilles lorsque le crépis est observé sous un soleil rasant à 3m après travaux. Voir pages 30, 31, 32
- Sur des façades irrégulières, il est recommandé d'appliquer une 2ème couche de colle grise d'enduisage Adam Matériaux avec la pose de filet d'armature Adam Matériaux, pour éviter le phénomène de "fantômes" des panneaux et chevilles et ce dans les 24 heures qui suivent la pose de la 1ère couche de la colle grise d'enduisage Adam Matériaux. Voir pages 13, 14 et 15

- Il est obligatoire de poser le primer (Après séchage de la colle 1mm/jour été-printemps ; voir 1mm/2-3mm/jour voir plus en hiver) dans la même référence de couleur que le crépis.
- Il est recommandé de placer le crépis Adam Matériaux silicone entre 5 et 30° C et lors des 48 h suivantes pour le durcissement, sans une exposition au soleil excessive, sans pluies battantes, sans humidité excessive ou gel. Voir pages 36, 37, 38 et 39
- Il est recommandé de poser le crépis minimum 6H après la pose du primer en fonction des conditions météo, dans la même référence de couleur que le primer; **Obligation de mélanger mécaniquement les seaux de crépis le matin de la pose**; Obligation de vérifier visuellement le coloris de chaque conditionnement avant la mise en oeuvre et après avoir mélangés mécaniquement les seaux de crépis. Utiliser les seaux de crépis d'une même commande pour le même chantier; Appliquer le crépis avec une truelle en acier et structuration du crépis avec 1 taloche en PVC dur; L'utilisation d'adjuvants dans le crépis siliconé Adam Matériaux est déconseillé et annule de fait toute garantie. Voir pages 36, 37, 38 et 39
- Il est recommandé de placer le crépis sur la même journée, technique humide sur humide, sans s'arrêter pour ne pas créer de "liaisons" avec du personnel qualifié en suffisance suivant les surfaces à crépir, en ayant au préalable bien préparé les travaux: protection des seuils et des fenêtres, montage complets des échafaudages, pose des bâches de protection, crépis en suffisance (commander 5% de crépis en plus pour chaque chantier), outils adapté, ... Voir pages 36, 37, 38 et 39
- La pose de bâches peut assurer une protection efficace, suivant les cas, contre les vents, pluies, vents, froids, soleil, ...
- Si des différences de teintes due aux vents, pluies, soleil ...sont constatés après le séchage complet du crépis siliconé Adam Matériaux, Il est recommandé d'appliquer 2 couches de peinture siliconée Adam Matériaux sur l'ensemble des façades si le crépis a des teintes différentes ou si la pluie, les vents ou le soleil ont donné une certaine différence de teinte dans l'ensemble des façades.
- Le contrôle de la couleur, de l'uniformité et de la rugosité du crépis silicone Adam Matériaux doit être effectué après le séchage complet du crépis, à 3mètres des façades, sous la lumière naturelle, et non la lumière rasante.
- Les fissures dans le crépis siliconé Adam Matériaux ne pourront faire l'objet de réclamation tant qu'elles ne portent pas atteinte à la qualité technique et esthétique des façades.
- Si les pluies passent au travers des fissures, on parlera alors de défaut technique et des travaux de réparations devront être effectués le plus rapidement possible.
- Il est recommandé de placer un joint comprimante : voir pages 2, 17, 18, 20, 26 et 28
  - entre l'isolant XPS et la cornière LW66
  - contre les chassis avant la cornière LS-VH06
  - en dessous des seuils de fenêtre (cornière SPP)
  - entre raccord toiture: entre EPS Adam Matériaux et la toiture
  - entre l'isolant XPS et la cornière LW66 pour raccord toit en pente
  - entre l'isolant XPS et la cornière LW66 pour raccord balcons et terrasses
- Il est recommandé de réaliser une étude ou un métré d'architecte pour connaître la nécessité et l'endroit de pose de cornières de dilatation. Voir page 23

Note technique du  
**Système façade isolante ETICS**

**Adam Matériaux ATG 3119**

**Sujet : Complexe de départ en PVC LW 66 pour  
départ isolant au sol et sur départ en toiture  
plate**

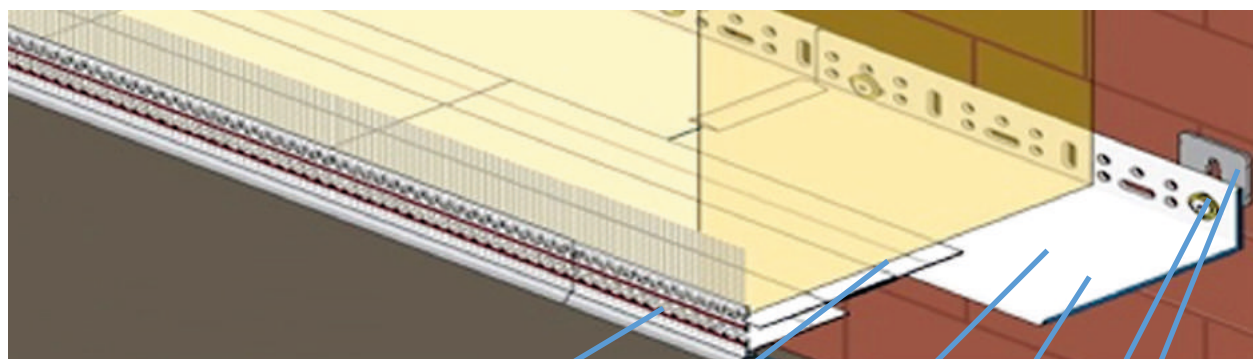

Cornière de départ en PVC LW66 (6cm)  
avec goutte d'eau et toile de verre 12cm

Rallonge en PVC LZ23 de 30 à 50mm

Cornière de départ en PVC LZ 20 en largeurs  
disponible 50, 100, 160 mm

LZ61 Raccord des rails de montage LZ20

Cheville à frapper PVC avec clou en acier

Calle d'ajustement en PVC

- Système de cornière de départ PVC à placer à minimum 30cm des terres ou des revêtements de sol ou en toitures plates voir pages 22, 23 et 24 et balcon voir page 28
- Utiliser les calles d'ajustement pour l'alignement des cornières de départ en PVC LZ20.  
Épaisseur des calles : 2, 3, 4, 5, 8, 10, 15 cm
- Utiliser les chevilles en PVC pour la fixation au mur des cornières de départ LZ20.
- Fixation de la cornière de départ LZ20 tous les 30cm
- Réaliser les angles extérieurs
- Le complexe de départ en PVC Adam Matériaux élimine les ponts thermiques liés aux cornières de départ en ALU utilisées traditionnellement.
- Finition de départ parfaitement droite.
- Les 3 cornières sont réglables entre elles pour obtenir la longueur souhaitée suivant l'épaisseur de l'EPS Adam Matériaux souhaité.
- Goutte d'eau assurant une évacuation parfaite (LW66) et élimine l'apparition d'humidité par capillarité sous l'isolation.
- Protège le système façade Adam Matériaux contre les intempéries et les micro-fissures.

## **RECOMMANDATIONS GÉNÉRALES**

Que ce soit en construction neuve ou en rénovation, le départ de l'ETICS Adam Matériaux à au moins 30 cm au-dessus du niveau du sol extérieur est **recommandé** :

- au-dessus de la barrière anticapillaire du mur. En rénovation, les problèmes éventuels, comme l'humidification du mur par remontées capillaires, doivent être résolus préalablement à la pose du système
- au-dessus de la zone d'éclaboussures (eaux de rejaillissement)
- à partir d'une zone de choc admissible pour le système

On recommande de prévoir la pose d'une plinthe isolée en guise de socle. Il est en outre conseillé d'aménager une zone de gravillons d'au moins 30 cm de large aux abords du bâtiment. Cette zone permet de limiter le risque d'éclaboussures de la façade, de favoriser le drainage des eaux de surface, mais aussi d'éviter la proximité de la végétation et les risques de chocs liés au jardinage.

Signalons qu'en règle générale, le façadier se charge uniquement de l'isolation des murs non enterrés (travaux d'ETICS, mais aussi parfois isolation et parachèvement du socle).



Pieds de mur traités selon les dispositions constructives spécifiques aux ETICS.

Photos ci-dessus : source page 49 de la NIT 257 du CSTC

## **PLINTHE ISOLÉE (SOCLE)**

La plinthe isolée sera composée d'un matériau résistant aux chocs (revêtement apte à l'usage en pierre bleue, pierre naturelle ou en béton, par exemple) et d'un isolant de socle à cellule fermée résistant à l'humidité en polystyrène extrudé (XPS), PIR, EPS HD, .... Une étanchéité adaptée doit être prévue en pied de mur.

La plinthe isolée peut être réalisée au moyen de pierres naturelles agrafées. Elles sont fixées au support à travers l'isolant par l'intermédiaire de fixations mécaniques ou quand le risque de décollement est faible, à 1 colle à 2 composants.



Le parachèvement de l'isolant de socle au moyen d'un système de crépis n'est pas exclu, mais il est déconseillé en raison de la forte exposition du sous-bassement. Si l'on opte pour la pose de la couleurs de crépis de sous-bassement Adam Matériaux ou d'une couleur de crépis siliconé Adam Matériaux, il est recommandé de marquer la séparation entre le système de crépis du sous-bassement et le crépis silicone Adam Matériaux de la façade, afin de permettre un entretien et une réparation plus aisés et localisés.

Photos ci-dessous : source page 50 de la NIT 257 du CSTC



Pierre naturelle agrafée et isolant de socle pour le parachèvement du soubassement.

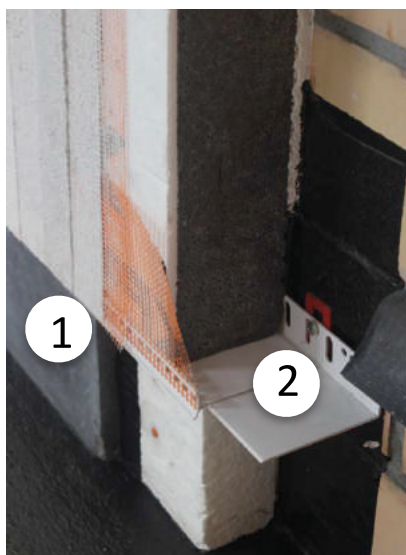

1- Plinthe encollée sur l'isolant de socle

2- Complexe cornière LW66

### **RACCORD ENTRE L'ETICS ADAM MATERIAUX ET LA PLINTHE ISOLÉE**

Le façadier intervient après les travaux d'isolation et de parachèvement du socle. Les raccords doivent être conçus et réalisés suivant les détails du complexe de départ PVC voir page 7 et de manière à ce que la continuité des couches d'isolation soit assurée, que l'eau ne puisse pas s'infiltrer ni stagner à la jonction, et que la face apparente du crépis silicone Adam Matériaux soit en saillie d'environ 4cm par rapport à la plinthe isolée. Cette saillie permettra d'écarter les eaux de pluie ruisselant sur la façade et de faciliter la jonction au moyen du complexe de cornière de départ en PVC LW66 et de la bande d'étanchéité comprimée. Le profilé de départ doit, quant à lui, être pourvu d'un larmier efficace.

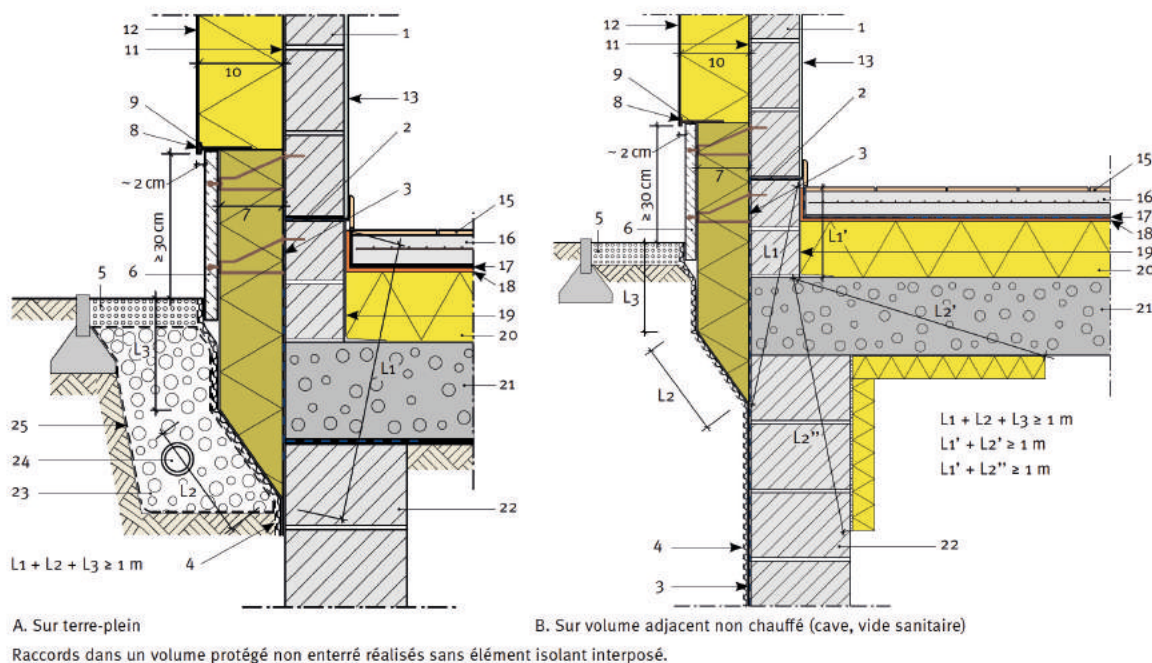
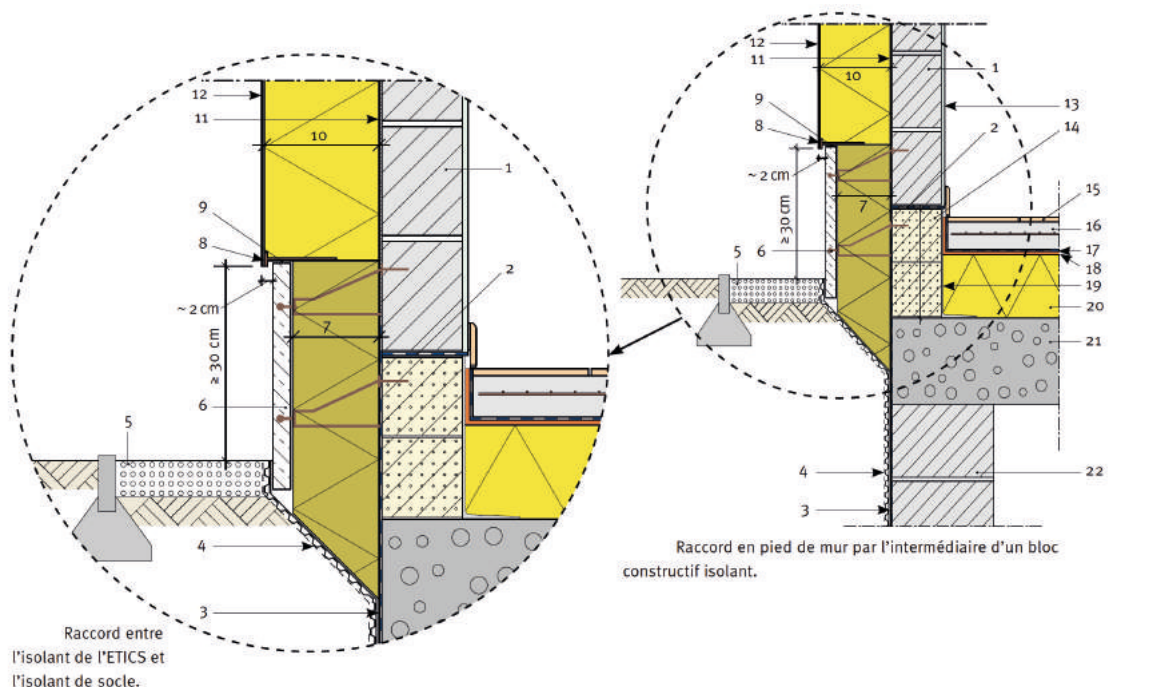

1. Maçonnerie portante, briques, blocs
2. Barrière anticapillaire
3. Étanchéité
4. Membrane à excroissances pour murs Enterrés à réaliser avant les travaux
5. Gravier (drainage) Après les travaux
6. Plinthe en pierre bleue ou crépis de sous-bassement Adam Matériaux
7. Isolant de socle résistant à l'humidité en XPS ou PIR ou EPS HD
8. Profilé de départ en PVC LW66 (voir « complexe de départ en PVC » page 7)
9. Bande d'étanchéité comprimée
10. Panneau d'isolation EPS Adam Matériaux
11. Colle grise Adam Matériaux
12. Crépis siliconé Adam Matériaux
13. Enduit intérieur
14. Bloc constructif isolant
15. Finition sol intérieur
16. Chape intérieure
17. Membrane éventuelle
18. Isolation acoustique
19. Étanchéité à l'air éventuelle
20. Isolation thermique du plancher
21. Dalle portante (béton armé coulé, par exemple)
22. Maçonnerie enterrée
23. Matériau drainant
24. Collecteur
25. Filtre

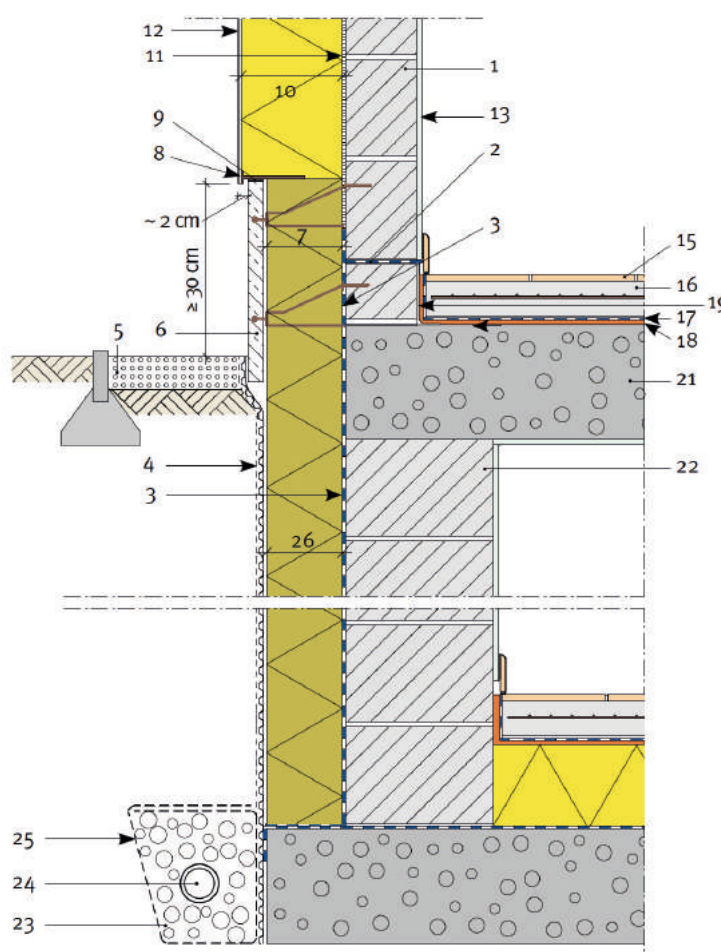

Raccords dans un volume protégé partiellement enterré.



**ADAM  
MATERIAUX**  
VOTRE PARTENAIRE MATERIAUX

Note technique du  
**Système façade isolante ETICS**  
**Adam Matériaux ATG 3119**  
**Sujet : Données, épaisseur, packaging et dimensions EPS Adam Matériaux**



- Panneau d'EPS Adam Matériaux de dimension 100x50cm
- EPS Adam Matériaux disponible à bords droits ou tenon mortaise.
- EPS Adam Matériaux disponible en épaisseur de 2 à 30cm.
- EPS Adam Matériaux avec Lambda: 0,031 graphité; 0,032 graphité; 0,038 Blanc



Ne pas stocker l'EPS Adam Matériaux en plein soleil ni au gel pendant plusieurs jours.

Après la pose de l'EPS Adam Matériaux, appliquer la colle grise/blanche pour l'enduisage de l'EPS Adam Matériaux pour éviter les dégâts avec le gel ou le soleil les jours qui suivent la pose de l'EPS Adam Matériaux.

**Dimensions panneaux = 1000 mm x 500 mm**

**Packaging pour des panneaux à bords droits d'épaisseur en mm, Nombre de panneaux/ballot; nombre de m3/ballot; nombre de m2/ballot**

mm	10	20	30	40	50	60	70	80	90	100	110	120	130	140	150	160	170	180	200
pc	60	30	20	15	12	10	8	7	6	6	5	5	4	4	4	3	3	3	3
m3	0,3	0,3	0,3	0,3	0,3	0,3	0,28	0,28	0,27	0,3	0,275	0,3	0,26	0,28	0,3	0,24	0,255	0,27	0,3
m2	30	15	10	7,5	6	5	4	3,5	3	3	2,5	2,5	2	2	2	1,5	1,5	1,5	1,5

**Packaging pour des panneaux à tenon-mortaise de dimensions 982 mm x 482 mm: nombre de m3/ballot; nombre de m2/ballot**

m3				0,284	0,284	0,284	0,265	0,265	0,256	0,284	0,260	0,284	0,246	0,265	0,284	0,227	0,241	0,256	0,284
m2				7,1	5,68	4,73	3,79	3,31	2,84	2,84	2,37	2,37	1,89	1,89	1,89	1,42	1,42	1,42	1,42

Adam Matériaux

080018089

contact@adammatériaux.be

Rue de l'Europe 14 - 4280 Hannut

## RECOMMANDATIONS

- Le support doit être sain voir recommandations générales page 4
- Utiliser la colle grise Adam Matériaux pour le collage de l'EPS Adam Matériaux ou la mousse PUR Adam Matériaux.(obligatoire sur mur en bois et sur béton lissé)
- Respecter rigoureusement le dosage d'eau (propre) pour le malaxage, et le temps de mélange de la colle ainsi que leur temps de pose et la durée d'utilisation.
- Respecter les sens de placement de l'EPS Adam Matériaux (voir croquis ci-après) spécialement autour des baies, à la jonction des cornières de départ.
- On utilisera le collage des panneaux EPS par plots et en bande périphérique pour la majorité des façades.
- On pourra utiliser le collage sur toute la surface du panneaux EPS pour des façades planes.
- On peut reprendre les hors aplomb des façades sur 10mm sur 2m avec la colle grise Adam Matériaux sans chevillage sur nouvelle façade. Pour les hors aplomb de 10 à 20mm par 2 m, le chevillage sera obligatoire même sur les nouvelles façades.
- Au dessus de 20mm d'hors aplomb par 2m , il faudra utiliser un autre isolant ou enduit adapté avant le collage des panneaux EPS Adam Matériaux. Ce cas précis doit faire l'objet d'une étude précise avant les travaux ETICS Adam Matériaux. (Le façadier ne pourra être tenu responsable de la planitude des façades de départ des travaux)
- Après la pose de colle grise sur l'EPS, presser directement l'EPS sur la façade d'aplomb, de niveau en décalant les joints de minimum 10cm.
- Fermeture des joints entre panneaux EPS avec la mousse PUR Adam Matériaux.
- Grattoir pour panneaux EPS Adam Matériaux pour obtenir un planéité des panneaux EPS parfaite. A utiliser après le collage des panneaux et avant l'enduisage des panneaux EPS Adam Matériaux. (Le lendemain en été après quelques jours suivants les saisons)



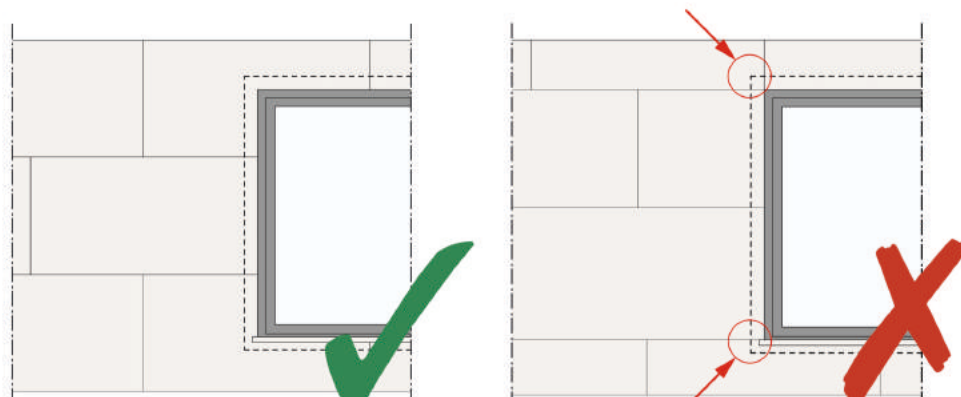

Placement d'un panneau en une seule pièce dans les angles de baie pour limiter le risque de fissuration

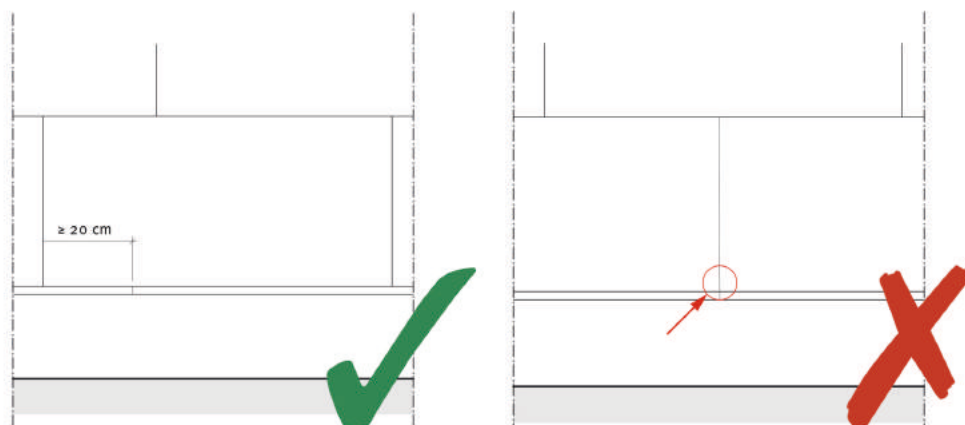

Absence de joint entre panneaux à la jonction de cornière de départ LW66

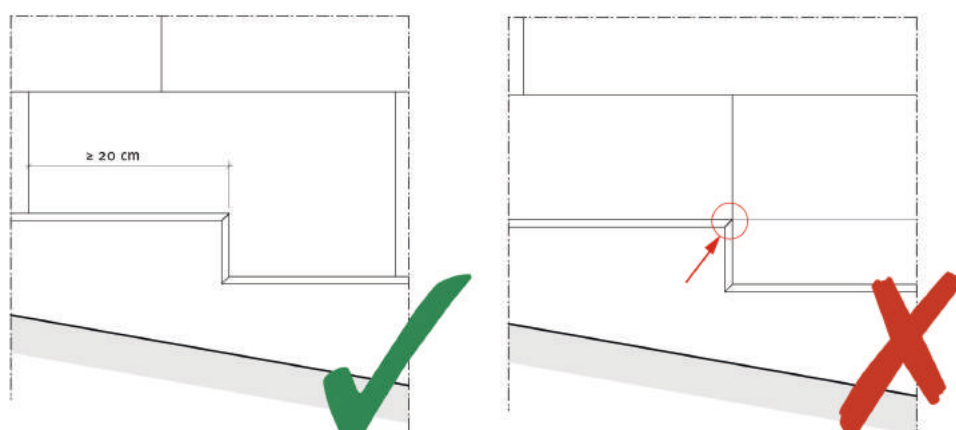

Placement d'un panneau en une seule pièce à la jonction de profilés au droit d'une « marche » d'un pied de mur en escalier

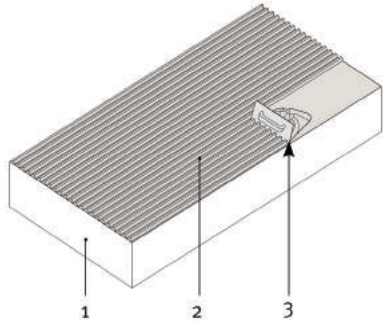
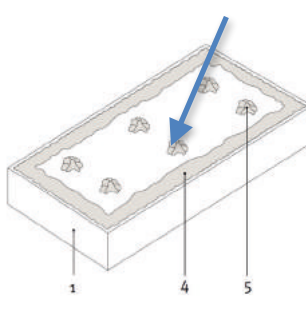
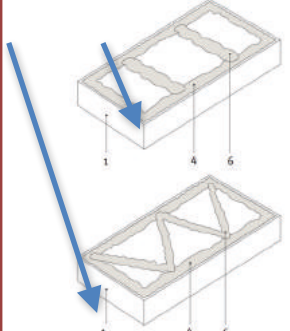
TECHNIQUE	COLLAGE EN PLEIN POUR FAÇADES PLANES	COLLAGE PARTIEL	
		COLLAGE PAR PLOTS	COLLAGE PAR BANDES
DESCRIPTION	La colle grise Adam Matériaux est appliquée sur toute la surface du panneau isolant EPS au moyen d'une spatule dentelée adaptée 6x6mm	La colle grise Adam Matériaux est appliquée sous forme d'une bande continue sur le pourtour du panneau isolant et en un certain nombre de plots répartis sur la surface du panneau.	La colle grise Adam Matériaux est appliquée sous forme de bandes continues sur le pourtour du panneau isolant et de bandes réparties sur la surface intérieure (deux bandes appliquées chacune à un tiers de la longueur du panneau isolant ou en forme de W, par exemple).
		<b>IMPORTANT : Surface de contact après collage minimum 40%</b>	
ILLUSTRATION			
	<ol style="list-style-type: none"> <li>1. Panneau isolant EPS Adam Matériaux</li> <li>2. Colle grise Adam Matériaux ou mousse PUR Adam Matériaux</li> <li>3. Plâtresse dentelée 6x6mm</li> <li>4. Bande de colle grise périphérique +/- 50mm de largeur</li> <li>5. Plots de colle grise +/- 10cm</li> <li>6. Bandes de colle grise Adam Matériaux</li> </ol>		

Remplissage des joints entre panneaux au moyen de la mousse PUR Adam Matériaux



Adam Matériaux

080018089

contact@adammatériaux.be

Rue de l'Europe 14 - 4280 Hannut

### **Charge très légère**

Cheville spirale pour la fixation d'éléments légers jusqu'à 5 kg (attaches descente eau, sonnette, ...)



### **Charge légère**

Cube-Blochet de montage Variq 100 x 10 x10cm pour montage sans ponts thermiques de charge verticale de moins de 40 kg tels que attaches descente eaux, luminaires, caméras, alarmes, robinets eau, stop volet, ...

Couper un cube de 10x10cm et fixer-le dans l'EPS à l'aide de mousse PUR Adam Matériaux avant l'application de la colle grise d'enduisage Adam Matériaux. Marquer le cube avec une vis pour retrouver le cube, pour la fixation de l'objet, après la pose du crépis Adam Matériaux



### **Charge lourde**

Cube-Blochet de montage Blochet PU Fixation universel 138x138mm pour montage sans ponts thermiques de charge verticale lourde de plus de 40KG tels que barrière, volet, luminaire et caméra lourde, volet solaire....

Fixer le Blochet PU Fixation universel 138x138mm de l'épaisseur identique que l'EPS de façade pour que le Blochet PU Fixation universel soit contre le mur de façade existant, fixations des 4 ancrages métalliques et fermeture des différents orifices avec la mousse PUR Adam Matériaux.



### **Charge lourde de coin**

Blochet Equerre PU 280x125mm pour montage sans ponts thermiques de charge lourde et de sécurité de personnes tels rambarde, garde-corps ....

Fixer le Blochet Equerre PU 280x125mm de l'épaisseur identique que l'EPS de façade pour que le Blochet Equerre PU Fixation universel soit contre le mur de façade existant, fixations des 3 ancrages métallique et fermeture des différents orifices avec la mousse PUR Adam Matériaux.





Note technique du  
**Système façade isolante ETICS**  
**Adam Matériaux ATG 3119**

**Sujet : Raccords ETICS Adam Matériaux avec seuil  
de fenêtre**

Source: Pages 56, 57, 58, 59 et 60 de la NIT 257 du CSTC

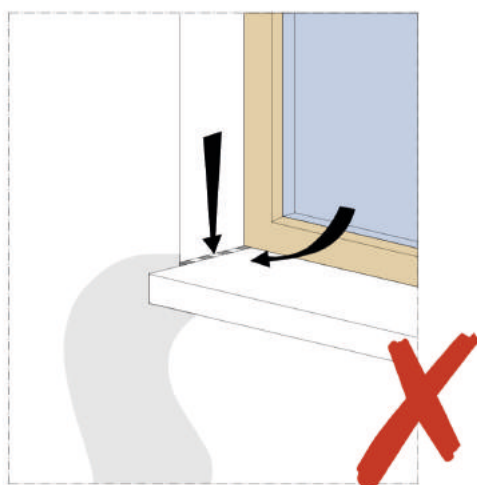

Raccord entre un ETICS Adam Matériaux  
et un seuil de fenêtre

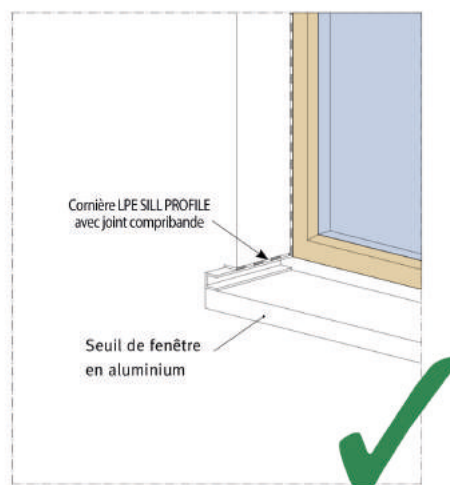

**PHOTO 1**

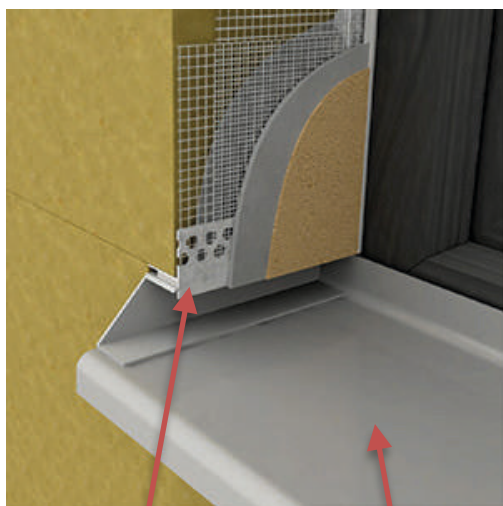

Cornière LX-LPE SILL PROFILE  
Pour réhausse latérale des  
seuils

Seuil Alu (RAL7016  
fort populaire)

**PHOTO 2**



Cornières LX-SPP pour  
dessous seuils avec joint  
compribande intégré

**PHOTO 1 Seuil métallique ou alu (vue 3D)**

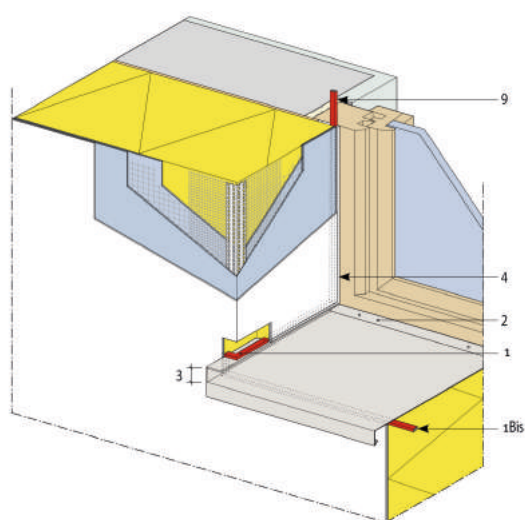

Raccord entre un ETICS Adam Matériaux et un seuil de fenêtre

**PHOTO 2 Seuil en pierre naturelle (coupe verticale en 2D)**

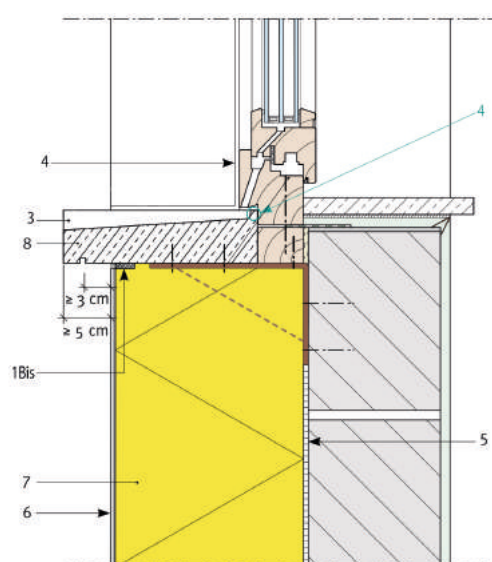

1. Cornière LX-LPE SILL PROFILE pour réhausse latérale
- 1 BIS. Cornières LX-SPP pour dessous de seuils
2. Réhausse arrière (talon) du seuil
3. Réhausse latérale du seuil
4. Cornières d'étanchéité souple LS-VH06
5. Colle grise Adam Matériaux
6. Crépis siliconé Adam Matériaux
7. Panneau d'isolation EPS Adam Matériaux
8. Seuil en pierre
9. Joint compribandé
10. Cornière de coin LK PVC avec treillis de verre 10x10cm

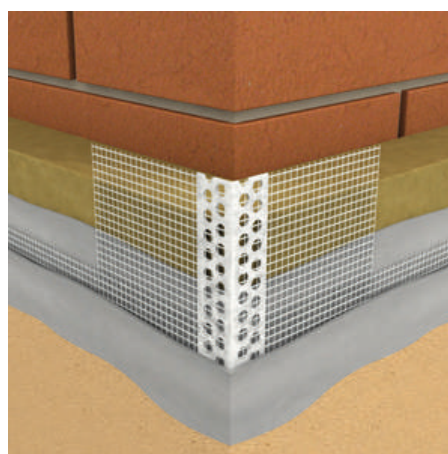

**CHASSIS POSE EXCENTRÉE**

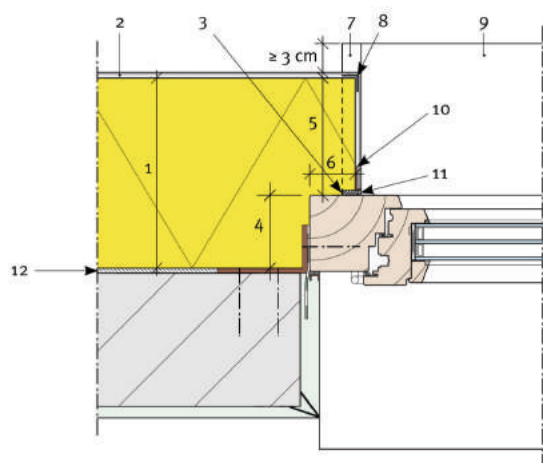

A. Coupe horizontale – Châssis sans précadre (uniquement dans un environnement peu bruyant)

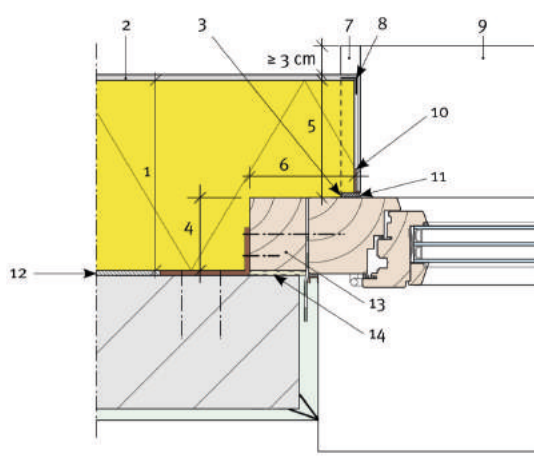

B. Coupe horizontale – Châssis avec précadre

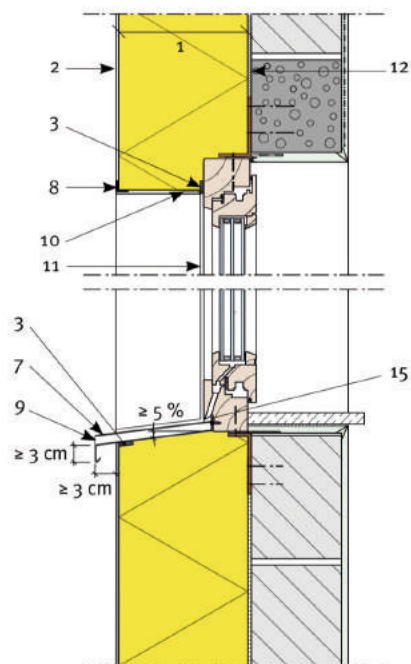

C. Coupe verticale – Châssis sans précadre (uniquement dans un environnement peu bruyant)

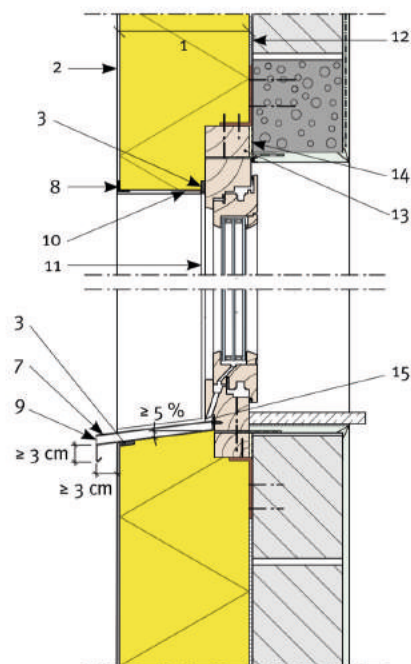

D. Coupe verticale – Châssis avec précadre

Raccord entre un ETICS Adam Matériaux et un châssis en applique (pose excentrée)

**CHÂSSIS POSE DANS LE PLAN DU MUR**

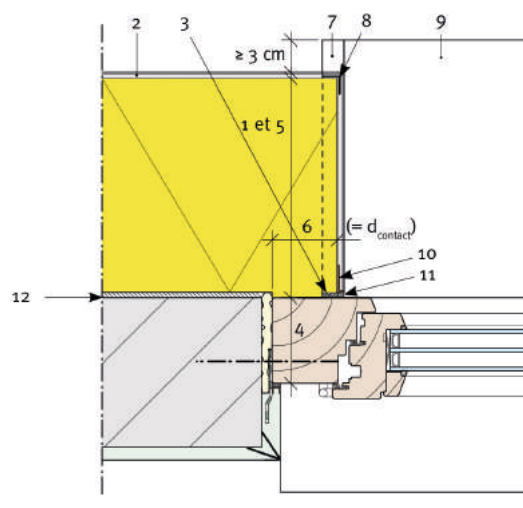
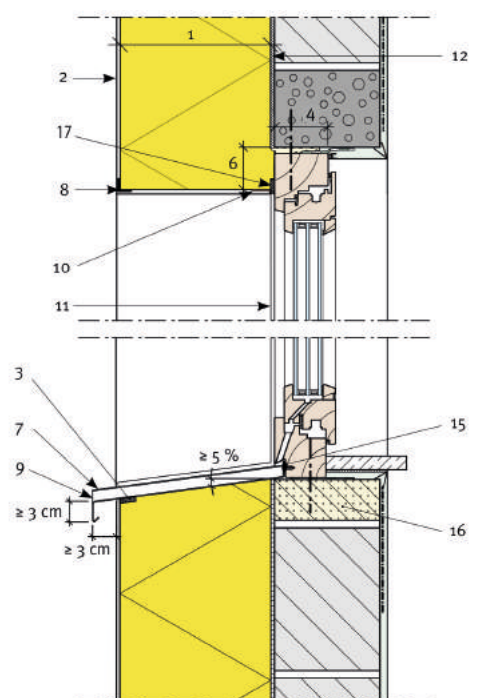

A. Vue en coupe horizontale

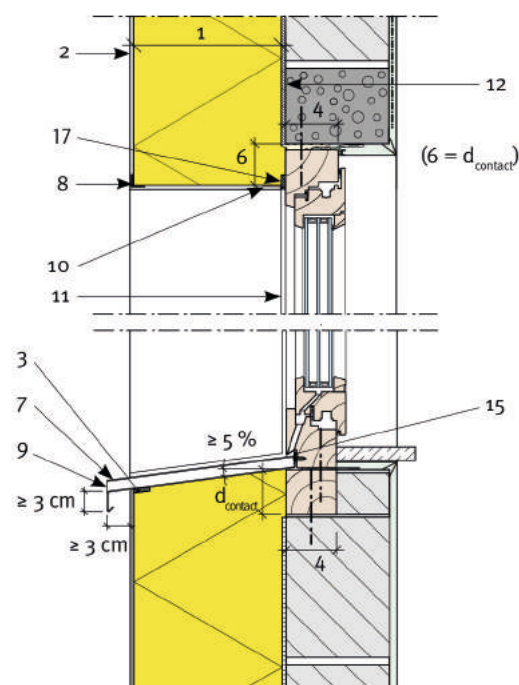

B. Vue en coupe verticale

Raccord entre un ETICS Adam Matériaux et un châssis posé sur un bloc constructif thermiquement isolant

1. Panneau d'isolation EPS Adam Matériaux
2. Crépis siliconé Adam Matériaux
3. Cornière LX-SPP dessous seuil
4. Épaisseur du dormant
5. Profondeur de la battée ( $\geq 4$  cm)
6. Longueur de la battée ( $\geq 2$  cm)
7. Rehausse latérale avec Cornière LX-LPE SILL PRO FILE
8. Profilé d'angle
9. Seuil de fenêtre en alu
10. Profilé d'arrêt (option)
11. Joint d'étanchéité souple LS-VH06
12. Colle grise Adam Matériaux
13. Précadre
14. Mousse PUR Adam Matériaux
15. Rehausse arrière (talon)
16. Bloc constructif isolant
17. Joint compribande

Raccord entre un ETICS Adam Matériaux et un châssis sans coupure thermique posé à fleur de mur

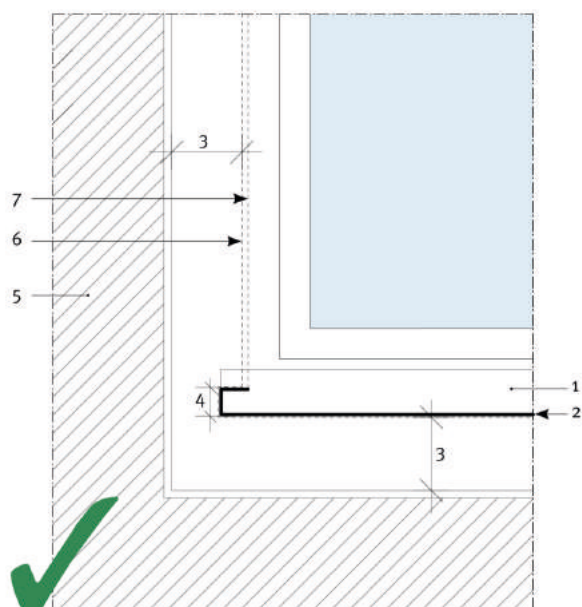

A. Conforme à la PEB



B. Non conforme à la PEB

Raccord d'un ETICS Adam Matériaux à un cadre dormant posé à fleur du mur

1. Rehausse arrière du seuil (talon)
2. Seuil en aluminium (RAL 7016 fort populaire)
3. Longueur de la battée = contact entre l'isolant de l'ETICS et la menuiserie
4. Rehausse latérale du seuil
5. Mur
6. Alignement EPS Adam Matériaux
7. Alignement du crépis siliconé Adam Matériaux



**ADAM**  
**MATERIAUX**  
VOTRE PARTENAIRE MATERIAUX

Note technique du

## Système façade isolante ETICS

### Adam Matériaux ATG 3119

#### Sujet: Raccord ETICS Adam Matériaux au départ de toitures plates

Source: Pages 61 et 62 de la NIT 257 du CSTC

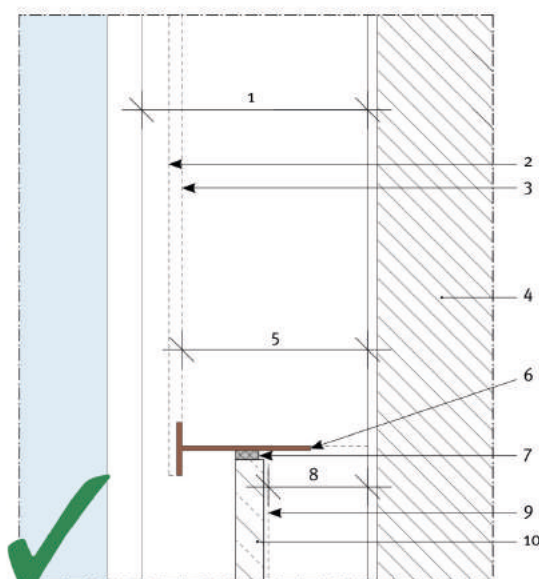

A. Conforme à la PEB



B. Non conforme à la PEB

1. Largeur du dormant
2. Alignement du crépis silicone Adam Matériaux
3. Alignement de l'isolant EPS Adam Matériaux
4. Mur
5. Longueur de la battée formée par l'isolant
6. Cornière de départ en PVC LW 66
7. Cornière LX-SPP avec compribande intégrée
8. Longueur de la battée formée par l'isolant de socle (XPS, PIR, ...)
9. Alignement de l'isolant de socle XPS, PIR, ...
10. Plinthe en pierre bleue 2 cm collé sur l'isolant de socle

Raccord d'une plinthe isolée à un cadre dormant (se trouvant à fleur de la face extérieure du mur)

Adam Matériaux

080018089

contact@adammatériaux.be

Rue de l'Europe 14 - 4280 Hannut

page n° 22

Fiches techniques et DOP sur [www.adammateriaux.be](http://www.adammateriaux.be)



**ADAM**  
**MATERIAUX**  
VOTRE PARTENAIRE MATERIAUX

Note technique du

## Système façade isolante ETICS

### Adam Matériaux ATG 3119

Sujet: Raccord ETICS Adam Matériaux au départ de toitures plates

Source: Pages 61 et 62 de la NIT 257 du CSTC



Complexe de départ LW 66 (voir page 7)

1. Relevé d'étanchéité
2. Pare-vapeur
3. Isolation de toiture
4. Étanchéité de la toiture plate
5. Isolation du relevé (XPS, PIR, ...)
6. Cornière de départ en PVC LW66
7. Colle grise Adam Matériaux
8. Panneau d'isolation EPS Adam Matériaux
9. Crépis siliconé Adam Matériaux

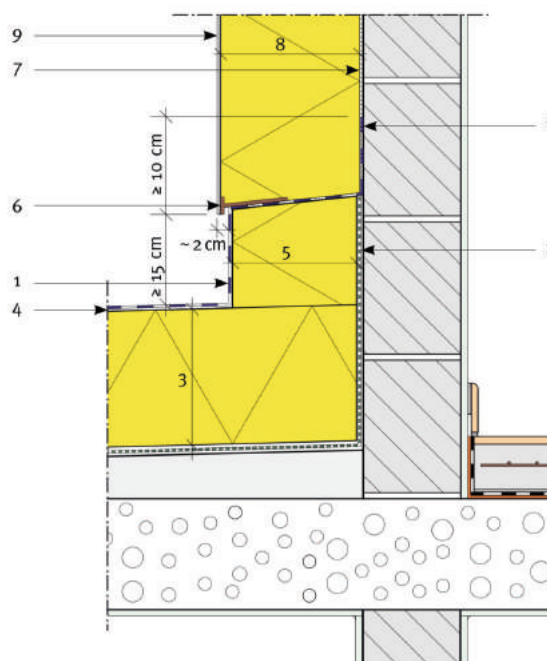

Adam Matériaux

080018089

contact@adammatériaux.be

Rue de l'Europe 14 - 4280 Hannut

page n° 23

Fiches techniques et DOP sur [www.adammateriaux.be](http://www.adammateriaux.be)



Note technique du  
**Système façade isolante ETICS**  
**Adam Matériaux ATG 3119**

**Sujet: Raccord ETICS Adam Matériaux avec les rives**  
**des toitures plates**

Source: Pages 64 et 65 de la NIT 257 du CSTC

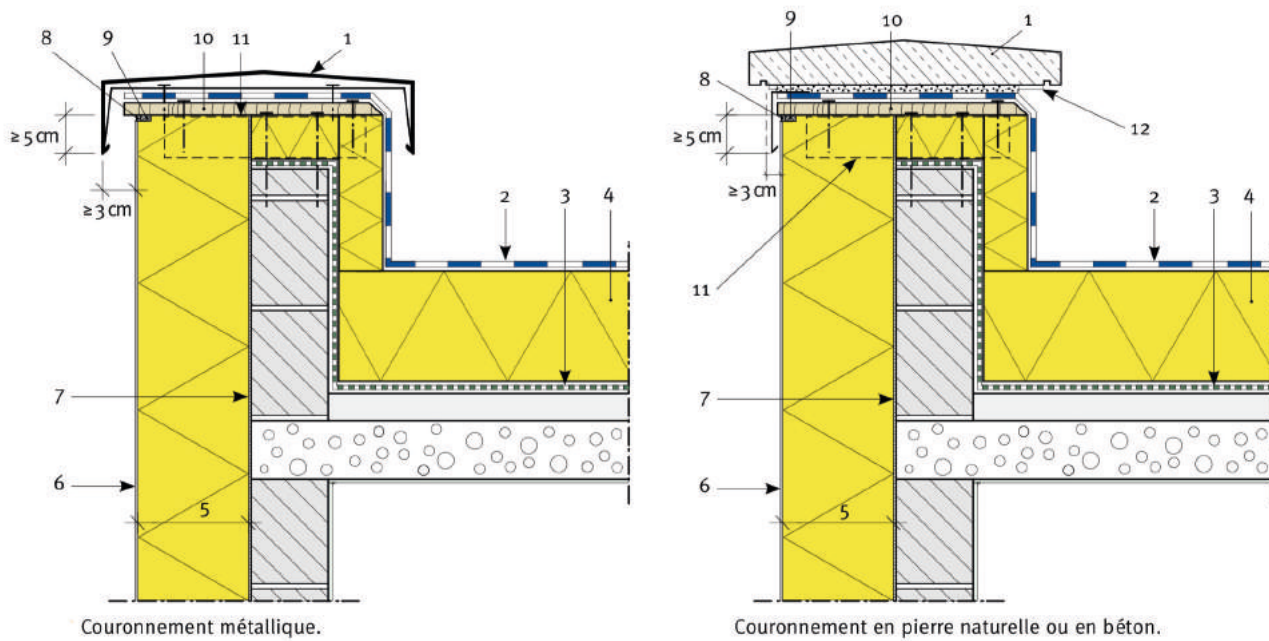

Raccord d'une plinthe isolée à un cadre dormant (se trouvant à fleur de la face extérieure du mur)

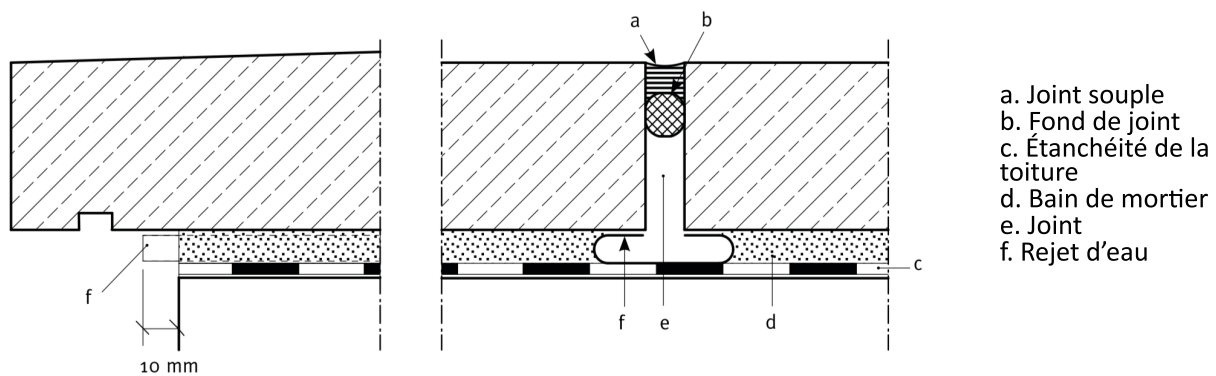

Détail d'exécution des joints entre éléments de couvre-mur en pierre naturelle ou en béton.





Note technique du  
**Système façade isolante ETICS**  
**Adam Matériaux ATG 3119**

**Sujet: Raccord ETICS Adam Matériaux avec les rives**  
**des toitures plates**

Source: Pages 64 et 65 de la NIT 257 du CSTC

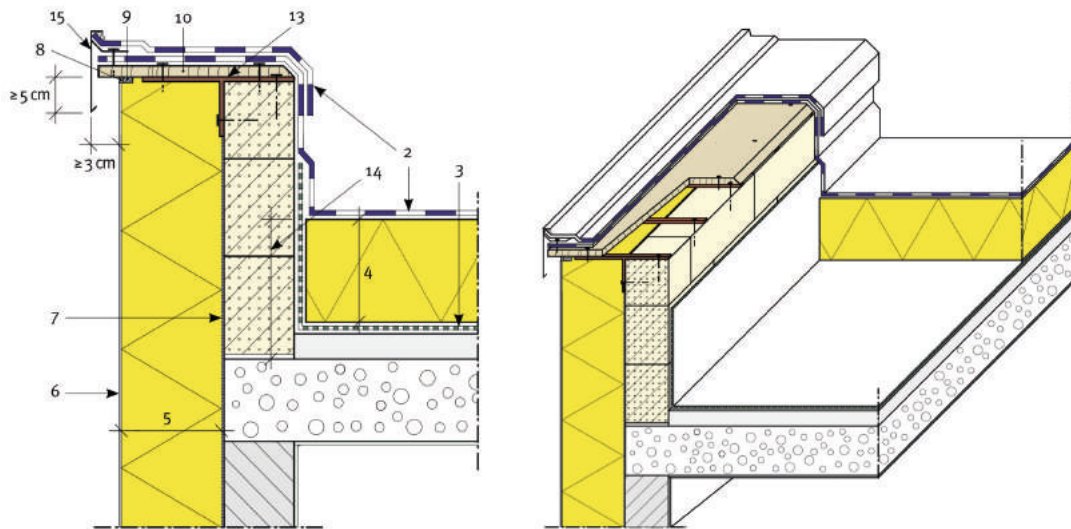

A. Coupe en élévation (2D)

B. Coupe en élévation (3D)

Raccord à la rive d'une toiture plate et utilisation d'un bloc constructif thermiquement isolant.

1. Couronnement
2. Étanchéité de toiture
3. Pare-vapeur
4. Isolation thermique de toiture
5. Panneau d'isolation EPS Adam Matériaux
6. Crépis siliconé Adam Matériaux

7. Colle grise Adam Matériaux
8. Joint d'étanchéité souple
9. Joint comprimande
10. Couvre-mur
11. Gîtage en bois, support du couvre-mur
12. Rejet d'eau

13. Équerre de support du couvre-mur
14. Bloc constructif isolant
15. Profilé de rive
16. Isolant interposé A
17. Isolant interposé B

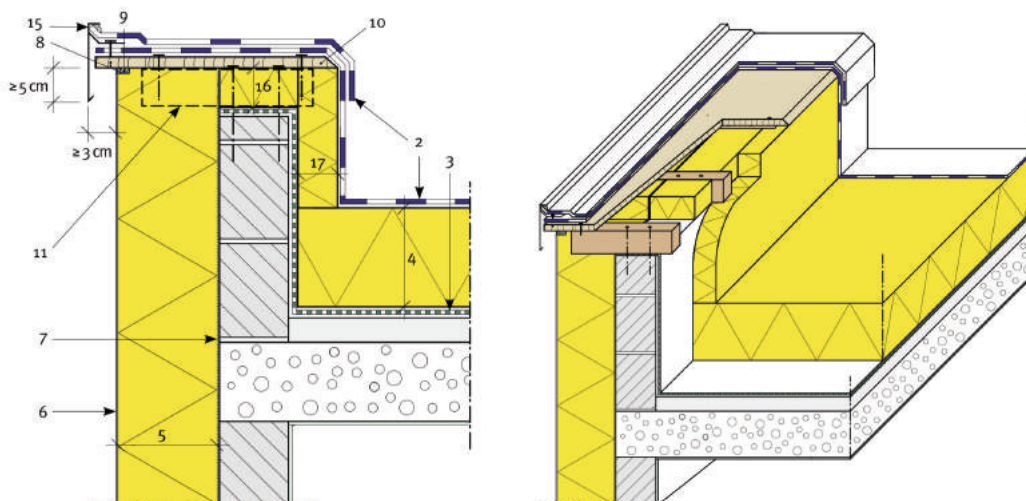

A. Coupe en élévation (2D)

B. Coupe en élévation (3D)

Raccord à la rive d'une toiture plate et recouvrement de l'acrotère par des couches d'isolation thermique.

**Raccord de L'ETICS Adam Matériaux à la rive latérale (mur pignon) d'une toiture à versants**

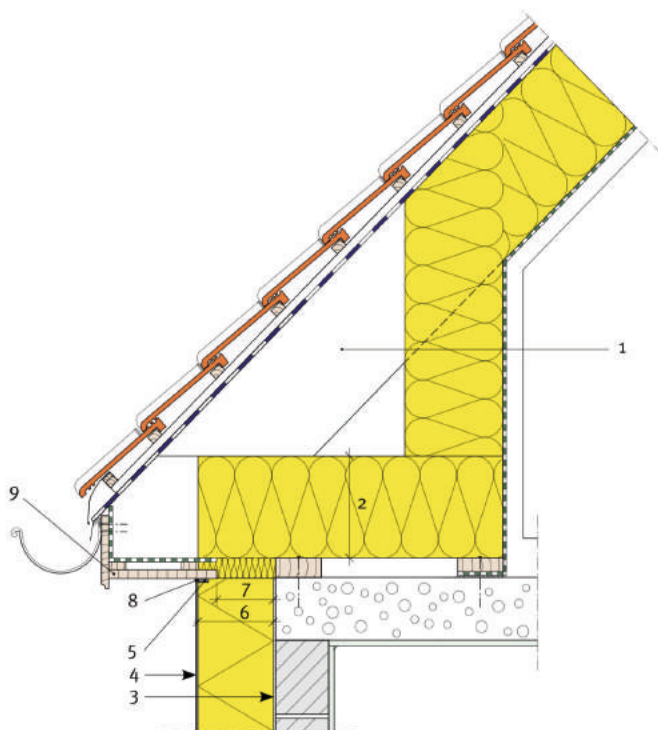

Raccord à la rive latérale d'une toiture à versants (vue de l'isolant interposé avant les travaux de façade).

Raccord de l'ETICS Adam Matériaux à la rive de bas de versant d'une toiture à versants  
(cas où l'ETICS vient en butée du dépassant)

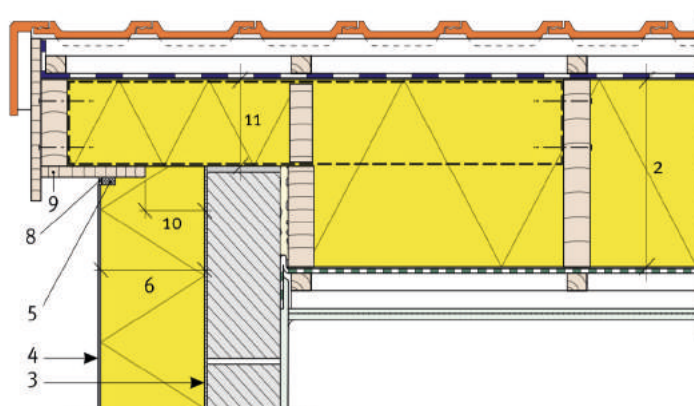

1. Fermette
2. Isolation thermique de toiture
3. Colle grise Adam Matériaux
4. Crépis silicone Adam Matériaux
5. Joint compribande
6. Panneau d'isolation EPS Adam Matériaux
7. Épaisseur de contact entre l'isolant de l'ETICS Adam Matériaux et l'isolant de toiture
8. Joint d'étanchéité souple
9. Habillage du dépassant
10. Épaisseur de contact entre l'isolant de l'ETICS et l'isolant interposé de la rive de toiture
11. Isolant interposé

**Raccord d'un système ETICS au départ d'une toiture à versants**



A. Vue avant la pose de la couverture



B. Vue après la pose de la couverture

Raccord de l'ETICS Adam Matériaux au départ d'une toiture à versants

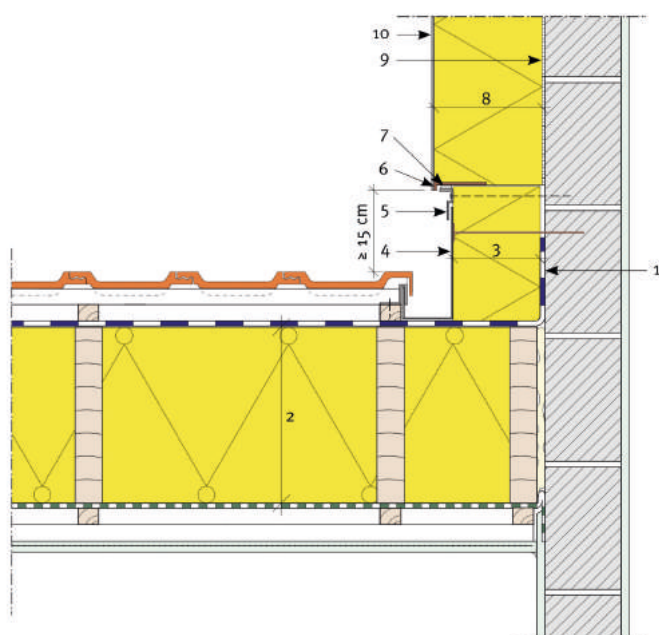

1. Relevé de la sous-toiture
2. Isolation thermique de toiture
3. Isolant de départ résistant à l'humidité (XPS, PIR, ...)
4. Chéneau encaissé
5. Solin
6. Profilé de départ en PVC LW66 (voir page 7)
7. Joint compribande
8. Panneau d'isolation EPS Adam Matériaux
9. Colle grise Adam Matériaux
10. Crépis siliconé Adam Matériaux

**Raccord d'un système ETICS Adam Matériaux à un balcon**

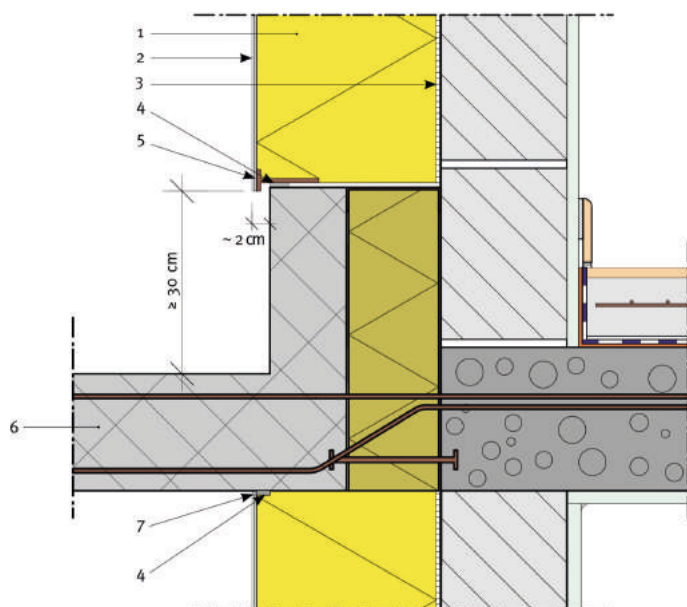

1. Panneau d'isolation EPS Adam Matériaux
2. Crépis siliconé Adam Matériaux
3. Colle grise Adam Matériaux
4. Joint compribande
5. Profilé de départ en PVC LW66
6. Balcon préfabriqué intégrant un rupteur thermique
7. Joint d'étanchéité souple

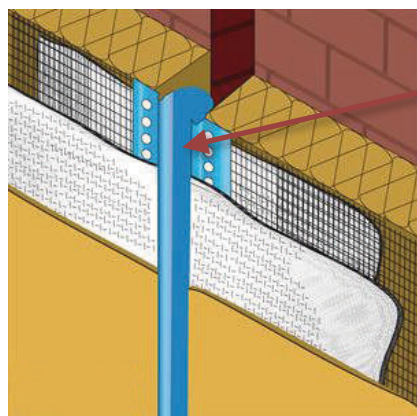

Cornière LD-LS180° forme « E »

**Profilé pour joint de dilatation LS PVC de 180°** avec toile d'armature en fibres de verre pour jonction des différentes surfaces avec joint visible dans le système d'isolation thermique I.T.E.

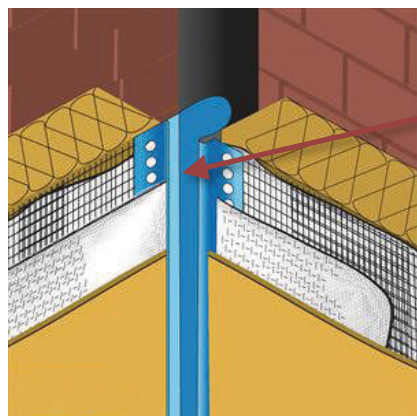

Cornière LD-LS90° forme « V »

**Profilé pour joint de dilatation LS PVC de 90°** avec toile d'armature en fibres de verre pour jonction des différentes surfaces avec joint visible dans le système d'isolation thermique I.T.E.

### **MATÉRIAU:**

PVC résistant au milieu alcalin, toile d'armature en fibres de verre Verre ETAG 004, PVC souple

### **UTILISATION:**

- Jonction de qualité des différentes surfaces
- Protection du joint de dilatation contre les intempéries
- Prévention de la pénétration de l'humidité sous l'isolant
- Profilé et arêtes du profilé cachés sous l'enduit

**Schéma Chevillage ETICS Adam Matériaux avec minimum 6 chevilles au m<sup>2</sup>**

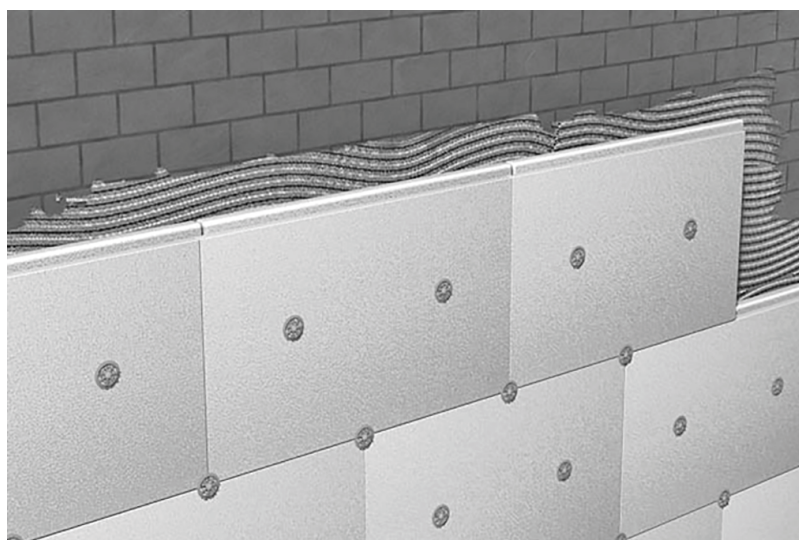

Le calcul du nombre de chevilles est calculé suivant la norme NBN EN 1991-1-4.

Un minimum de 6 chevilles/m<sup>2</sup> est recommandé de manière générale en nouvelle et ancienne habitation. Pour éviter les « fantômes » des chevilles, il est recommandé d'utiliser la fraise rouge pour intégrer la cheville dans l'isolant EPS + pose d'un bouchon EPS 67mm de diamètre après la pose de la cheville.

Il n'est pas obligatoire de « noyer » la cheville mais utiliser la fraise rouge évite le phénomène de « fantôme » (c'est-à-dire de voir au final les chevilles à travers le crépis)

Utiliser les chevilles Koelner et Wkret-Met comme cheville à frapper avec clous métallique ou PVC pour supports en briques, blocs ou la rosace-capuchon KC comme cheville à visser (pour support en bois).

La profondeur minimale dans le support porteur doit être de 35mm minimum.

**Il est obligatoire d'utiliser des chevilles pour :**

- **des nouvelles façades de hauteur supérieure à 25m et 18m en région côtière sauf hors aplomb** voir page 13
- **des travaux en rénovation**
- **Des supports en bois ou métalliques**
- **Des surfaces horizontales (plafonds)**
- **lorsqu'il y a recouvrement de plaquettes par la suite**
- **des supports non-porteurs de cohésion de moins de 0.08N/mm<sup>2</sup>.**

Avant le chevillage, il faut attendre que la colle grise Adam Matériaux soit sèche (24h à 10 jours - varie selon les saisons), forer avec le même diamètre que la cheville et ne pas utiliser de percussion dans des maçonneries perforés.



**ADAM  
MATERIAUX**  
VOTRE PARTENAIRE MATERIAUX

Note technique du  
**Système façade isolante ETICS**  
**Adam Matériaux ATG 3119**  
Sujet: Fixations mécaniques EPS Adam  
Matériaux

Schéma bouchon EPS 67 mm avec cheville intégré

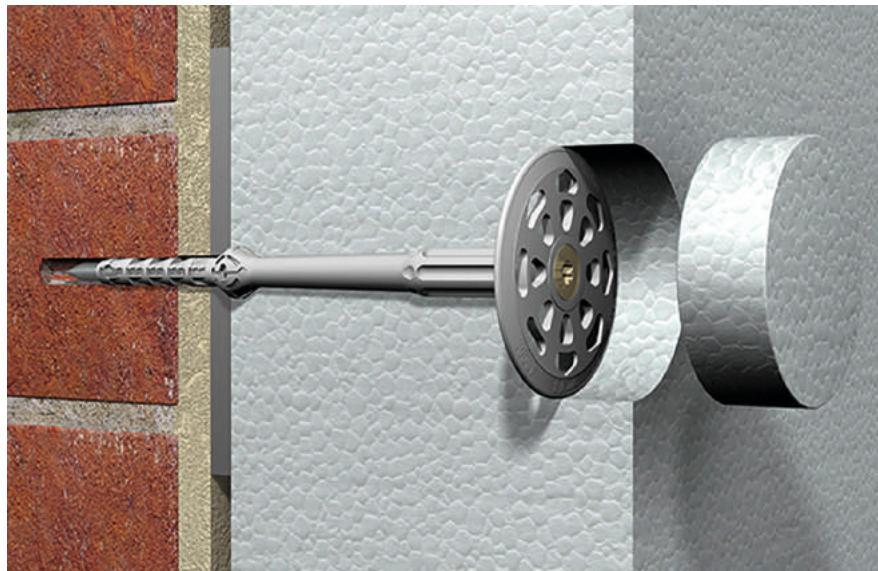

Chevilles EPS intégrée dans l'isolant + bouchon EPS 67 mm



Adam Matériaux

080018089

contact@adammatériaux.be

Rue de l'Europe 14 - 4280 Hannut

page n° 31

Fiches techniques et DOP sur [www.adammateriaux.be](http://www.adammateriaux.be)

**Bouchon EPS 67 mm + fraise rouge**



**Cheilles EPS**  
Avec clous PVC Koelner K10



**Cheilles EPS**  
avec clou métallique Wkret-Met



**Rosace Koelner KC**  
Pour fixation EPS avec vis





## RECOMMANDATIONS



- Il est obligatoire de poncer les panneaux EPS Adam Matériaux avant l'enduisage à la colle grise ou à la colle blanche Adam Matériaux ainsi que de respecter le dosage d'eau pour le malaxage de la colle grise ou blanche ainsi que la durée de l'emploi de celle-ci.
- Il est obligatoire de placer les cornières de coin LK PVC avec treillis de verre, cornière balcon LTD PVC, cornière de dilatation LS, cornière contre châssis LS-VH06, les blochets de fixation, cornière de cintrage LK-KI et les chevilles de fixation, avant l'enduisage à la colle grise ou blanche Adam Matériaux des panneaux EPS.
- Tout les câbles électriques pour luminaires, sonnettes, alarmes,... ainsi que les arrivées d'eaux (robinet,..) doivent également être placés avant l'enduisage des panneaux EPS à la colle grise ou blanche Adam Matériaux.
- Il est obligatoire de poser un filet d'armature Adam Matériaux supplémentaire en diagonale sous forme de flèche de dimension 300x300mm (mouchoir) dans les angles intérieurs de baies et de linteaux, aux angles de toutes les ouvertures et à la jonction des cornières.
- Pour l'enduisage des panneaux EPS Adam Matériaux, Il est recommandé d'enduire avec une platresse inoxydable 6x6mm, sur une épaisseur de 2-3mm de la colle grise ou blanche Adam Matériaux sur les panneaux EPS Adam Matériaux et puis de poser le filet d'armature dans la colle grise ou blanche Adam Matériaux humide et de noyer le filet d'armature Adam Matériaux au milieu de la colle grise ou blanche Adam Matériaux et pour terminer écraser avec une plâtrasse inoxydable droite la colle grise ou blanche Adam Matériaux pour obtenir une surface plane.
- Toutes les bandes de filet d'armature Adam Matériaux doivent se chevaucher de minimum 100mm.
- Si une deuxième couche de colle grise ou blanche Adam Matériaux est nécessaire, répéter l'opération en plaçant les bandes diagonales dans la deuxième couche de colle grise ou blanche Adam Matériaux.



Pose d'un filet d'armature Adam Matériaux de renfort dans l'angle d'une baie 300X300mm (MOUCHOIRS)

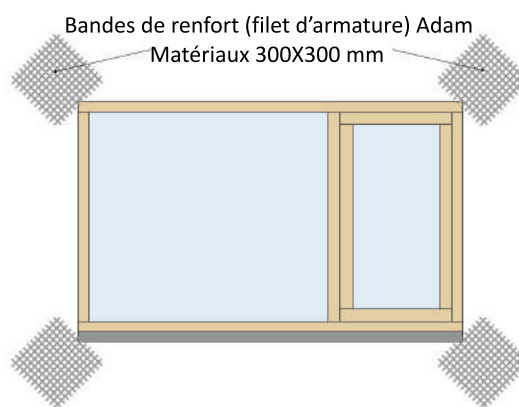

Position des filet d'armature de renfort supplémentaires dans les angles des baies (MOUCHOIRS)

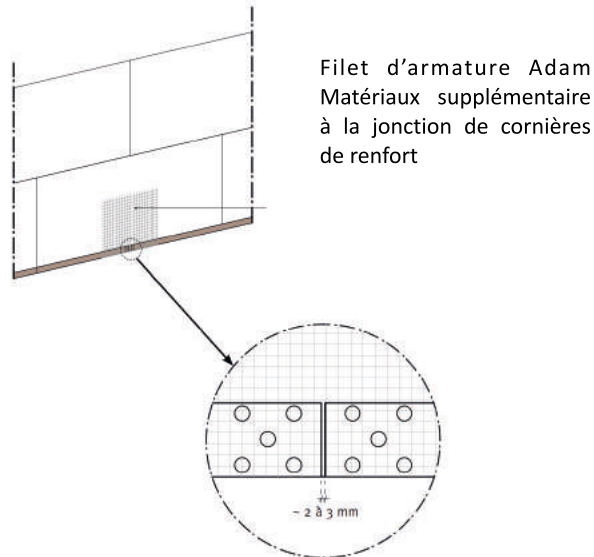

Bandes de filet d'armature Adam Matériaux de renfort d'environ 300X300mm (mouchoirs) placées à la jonction entre profilés dépourvus de treillis

Position de l'armature et recommandations					
ILLUSTRATIONS					<p>X : hors tolérances ✓ : dans les tolérances</p>
RECOMMANDATIONS	<p>Le filet d'armature Adam Matériaux doit être incorporée complètement dans la colle grise ou blanche Adam Matériaux et être placé dans la moitié extérieure de l'épaisseur de la couche de base.</p>	<p>Les désagréments entre panneaux EPS isolants Adam Matériaux doivent être évités.</p>	<p>S'il subsiste des joints ouverts entre panneaux isolants (à éviter), on procède au remplissage de préférence à l'aide de morceaux d'isolant (&gt; 5 mm) ou de mousse PUR Adam Matériaux (&lt; 5 mm) (en aucun cas avec la colle grise ou blanche Adam Matériaux)</p>		



**Mise en oeuvre**

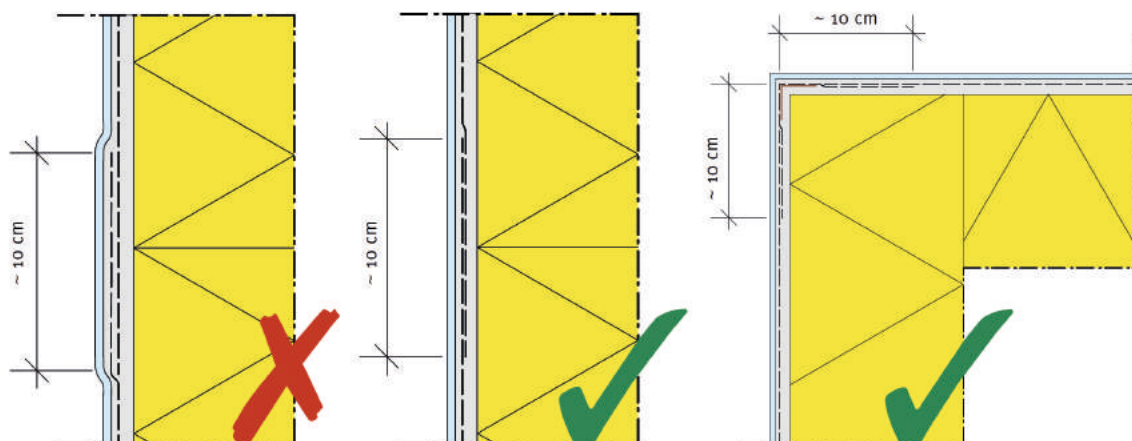

Recouvrement des filets d'armature (X si hors tolérances).

Jonction entre le filet d'armature Adam Matériaux et la cornière de départ LW 66

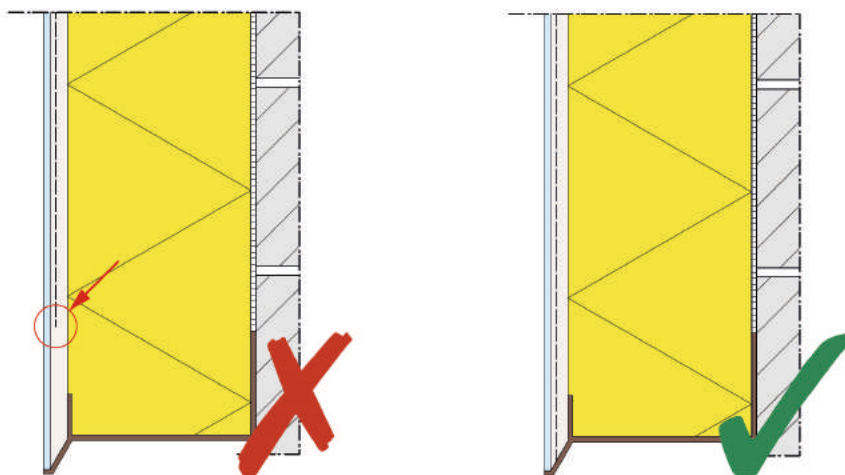

**Contrôle de la planéité et séchage de la colle grise ou blanche Adam Matériaux:**

Lorsque la colle grise ou blanche Adam Matériaux est sèche au toucher et visuellement (dépend des conditions climatiques, minimum 1mm par jour) et que l'on s'assure qu'il ne faut pas poser une 2ème couche de colle grise ou blanche Adam Matériaux pour la planéité, les fantômes des chevilles éventuelles, .. on doit poser le primer siliconé Adam Matériaux.

Il faut dans certains cas, préalablement, poncer la colle grise ou blanche Adam Matériaux avec un grattoir à enduit en acier 465x90mm ou une râpe 160x380mm spécialement conçue à cet effet pour enlever les bavures de colle et/ou améliorer la planéité des façades.

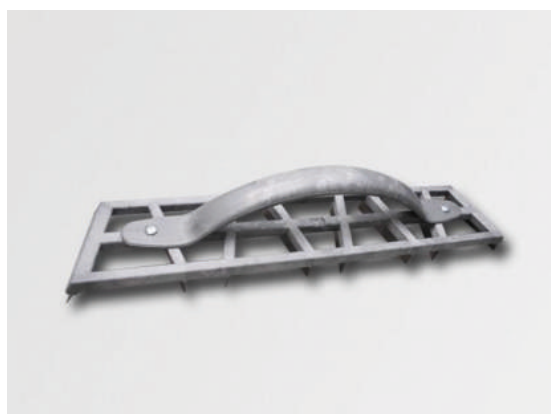

**Pose du primer et crépis siliconé Adam Matériaux:**

**Attention: Les conditions météo seront pour ces 2 étapes très importantes.**

Il y a lieu de s'assurer une température suffisante:

Entre 5 et 10°, s'assurer qu'il ne gèle pas et qu'il n'y ait pas de précipitations les 3 nuits suivantes.

Entre 10° et 15°, s'assurer qu'il n'y ait pas de précipitations les 24 heures suivantes.

Au dessus de 15°, le séchage du primer et crépis Adam Matériaux sera effectif dans les 2 heures suivant la pose.

Il faut maintenant obligatoirement appliquer le primer Adam Matériaux 10L sur la colle grise Adam Matériaux à l'aide d'un rouleau et/ou d'une brosse sur toutes les surfaces à crépis en veillant à protéger seuil, pierre de taille, châssis.. à l'aide du film bleu de protection 60cm et du tape orange 38mm.



Le primer Adam Matériaux 10L aura de préférence la même référence couleur que le crépis siliconé Adam Matériaux.

Après minimum 6 heures suivant conditions météo et après maximum 16 semaines pour ne pas que le primer Adam Matériaux se salisse entre temps, il est temps de poser le crépis siliconé Adam Matériaux sur le primer placé préalablement.

**Il est obligatoire de mélanger mécaniquement les seaux de crépis siliconé Adam Matériaux le matin de la pose**, en contrôlant visuellement, après les avoir mélangés, le coloris de chaque conditionnement.

Il est obligatoire pour une question de garantie d'uniformité de teinte, d'utiliser les seaux de crépis **d'un lot d'une même commande** pour le même chantier en commandant +/- 5% de crépis siliconé Adam Matériaux en plus, pour ne pas tomber à court pendant la journée de pose.

Appliquer le crépis avec une truelle en acier 130x270mm, et pour la structuration( Grésage) du crépis avec 1 taloche en PVC dur 130x270mm



Truelle acier



Taloche PVC



Seau crépis 25 kg  
Adam Matériaux

La technique est la même pour la pose du crépis de sous-bassement Adam Matériaux.

- Il est recommandé de placer le crépis sur la même journée, technique humide sur humide, sans s'arrêter pour ne pas créer de "liaisons" avec du personnel qualifié en suffisance suivant les surfaces à crépir, en ayant au préalable bien préparé les travaux: protection des seuils et des fenêtres, montage complet des échafaudages, pose des bâches de protection, outils adaptés. L'utilisation d'adjuvants dans le crépis siliconé Adam Matériaux est déconseillée et annule toutes garanties
- La pose de bâches peut assurer une protection efficace, suivant les cas, contre les vents, pluies, vents froids.... (sans fournir de garantie totale)
- Si des différences de teintes dues aux vents, pluies...sont constatées après le séchage complet du crépis siliconé Adam Matériaux, Il est recommandé d'appliquer 2 couches de peinture siliconé Adam Matériaux sur l'ensemble des façades si le crépis a des teintes différentes ou si la pluie, les vents ou le soleil ont donné une certaine différence de teinte dans l'ensemble des façades.



Note technique

## **Système façade isolante ETICS**

**Adam matériaux ATG 3119**

**Sujet : Pose du primer et du crépis siliconé**

**Adam Matériaux**

- Le contrôle de la couleur, de l'uniformité et de la rugosité du crépis Adam Matériaux doit être effectué après le séchage complet du crépis, à 3mètres des façades, sous la lumière naturelle, et non sous une lumière rasante.
- Les fissures dans le crépis Adam Matériaux ne pourront faire l'objet de réclamation tant qu'elles ne portent pas atteinte à la qualité technique et esthétique des façades.
- Si les pluies passent au travers des fissures, on parlera alors de défaut technique et des travaux de réparation devront être effectués le plus rapidement possible.
- Il sera parfois nécessaire après plusieurs mois ou plusieurs années, de nettoyer les façades en crépis à l'aide d'un nettoyeur à eau chaude à 60 bars et à 1 mètre de distance de la façade et/ou d'appliquer un fongicide ou la peinture siliconé Adam Matériaux en fonction de l'environnement verdoyant, d'une orientation défavorable défavorable, de polluants, salissures...sans que l'entrepreneur ne puisse en préjuger avant les travaux ETICS Adam Matériaux et plus encore lors de l'établissement du devis de départ.
- Aucune garantie sur l'apparition de mousses et/ou algues ne peut être donnée par Adam Matériaux ainsi que par l'entrepreneur

### **Traçabilité Adam Matériaux des produits mis en oeuvre**

Sur chaque produit Adam Materiaux se trouve une étiquette avec un numéro de série englobant également la date de fabrication des produits Adam Materiaux.

Pour garantir une traçabilité parfaite de chaque produit Adam Materiaux mis en oeuvre sur chaque chantier, le client doit noter le numéro de série et/ou garder un sac ou un seau de chaque produit Adam Materiaux mis en oeuvre sur ledit chantier.

Ainsi, pour toutes demande et/ou question relative a chaque chantier, Adam Materiaux sera en mesure facilement de remonter la filière de production et le cas échéant trouver une solution a la demande et/ou question provenant du client.

Cette étiquette se trouve généralement a proximité du code barre du produit.

Adam Materiaux

080018089

contact@adammateriaux.be

Rue de l'Europe 14 - 4280 Hannut

page n° 39

Fiches techniques et DOP sur [www.adammateriaux.be](http://www.adammateriaux.be)

- Le maître d'ouvrage doit veiller à l'entretien de la façade afin d'en préserver l'aspect et la durabilité. Les enduits doivent par conséquent être inspectés régulièrement (au moins une fois par an) et, si nécessaire, être traités en concertation avec une firme spécialisée. La fréquence d'entretien d'un enduit dépend dans une large mesure du système appliqué, de l'environnement de l'ouvrage, de son exposition (humidité, par exemple) ainsi que du soin apporté à la conception et à la réalisation des détails. Le cas échéant, il est conseillé de procéder à une remise à neuf approfondie tous les dix ans.
- L'entrepreneur ne peut être tenu responsable de l'apparition de mousses, algues et polluants sur le crépis si le système ETICS Adam Matériaux a été appliqué comme décrit dans cette note technique.

Objet	Éléments à contrôler	Mesures à prendre (en concertation avec une firme spécialisée)	Fréquence des interventions
<b>Mousse et algues</b>	A-t-on constaté une formation de mousse et/ou d'algues ?	Le cas échéant : • Brossage à sec	Lorsque cela s'avère nécessaire
<b>Polluants atmosphériques</b>	Y a-t-il des dépôts de saleté ?	• Nettoyage à l'eau, à l'aide d'un détergent • Traitement hydrofuge et oui traitement anti-mousse et algicide	Lorsque cela s'avère nécessaire
<b>Variations de couleur</b>	A-t-on constaté des différences de couleur visibles ?	• Application d'une couche de peinture 'éventuellement par dessus une nouvelle finition adaptée	Tous les dix ans (le délai peut être plus long selon le type d'enduit et l'environnement dans lequel il se trouve)
<b>Dégâts</b>	Y a-t-il des fissures (> 0,2 mm), des cloques ou des dégradations mécaniques ?	Les dégâts éventuels seront réparés au plus vite par un professionnel.	Lorsque cela s'avère nécessaire





**ADAM**  
**MATERIAUX**  
VOTRE PARTENAIRE MATERIAUX

## 261 COULEURS ADAM MATÉRIAUX POUR PRIMER, CREPIS, PEINTURE

ATG 3119

TO-WH001	TO-WH002	TO-WH003	TO-PA001	TO-PA002	TO-PA003	TO-PA004	TO-PA005	TO-PA006	TO-PA007	TO-PA008	TO-PA009
TO-PA010	TO-PA011	TO-PA012	TO-PA013	TO-PA014	TO-PA015	TO-PA016	TO-PA017	TO-PA018	TO-PA019	TO-PA020	TO-PA021
TO-PA022	TO-PA023	TO-PA024	TO-PA025	TO-PA026	TO-PA027	TO-YE001	TO-YE002	TO-YE003	TO-YE004	TO-YE005	TO-YE006
TO-YE007	TO-YE008	TO-YE009	TO-YE010	TO-YE011	TO-YE012	TO-YE013	TO-YE014	TO-YE015	TO-YE016	TO-YE017	TO-YE018
TO-YE019	TO-YE020	TO-YE021	TO-YE022	TO-YE023	TO-YE024	TO-YE025	TO-YE026	TO-YE027	TO-YE028	TO-YE029	TO-YE030
TO-YE031	TO-YE032	TO-YE033	TO-YE034	TO-OR002	TO-OR003	TO-OR004	TO-OR005	TO-OR006	TO-OR007	TO-OR008	TO-OR009
TO-OR010	TO-OR011	TO-OR012	TO-OR013	TO-OR014	TO-OR015	TO-OR016	TO-OR017	TO-OR018	TO-OR019	TO-OR020	TO-OR021
TO-OR022	TO-OR023	TO-OR024	TO-OR025	TO-OR026	TO-OR027	TO-RE001	TO-RE002	TO-RE003	TO-RE004	TO-RE005	TO-RE006
TO-RE007	TO-RE008	TO-RE009	TO-RE010	TO-RE011	TO-RE012	TO-RE013	TO-RE014	TO-RE015	TO-RE016	TO-RE017	TO-RE018
TO-MA001	TO-MA002	TO-MA003	TO-MA004	TO-MA005	TO-MA006	TO-MA007	TO-MA008	TO-MA009	TO-MA010	TO-MA011	TO-MA012
TO-MA013	TO-MA014	TO-MA015	TO-GR001	TO-GR002	TO-GR003	TO-GR004	TO-GR005	TO-GR006	TO-GR007	TO-GR008	TO-GR009

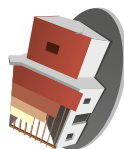

**ADAM**  
**MATERIAUX**  
VOTRE PARTENAIRE MATERIAUX

## 261 COULEURS ADAM MATÉRIAUX POUR PRIMER, CREPIS, PEINTURE

ATG 3119

TO-GR010	TO-GR011	TO-GR012	TO-GR013	TO-GR014	TO-GR015	TO-GR016	TO-GR017	TO-GR018	TO-GR019	TO-GR020	TO-GR021
TO-GR022	TO-GR023	TO-GR024	TO-OL001	TO-OL002	TO-OL003	TO-OL004	TO-OL005	TO-OL006	TO-OL007	TO-OL008	TO-OL009
TO-OL010	TO-OL011	TO-OL012	TO-OL013	TO-OL014	TO-OL015	TO-OL016	TO-OL017	TO-OL018	TO-OL019	TO-OL020	TO-OL021
TO-OL022	TO-OL023	TO-OL024	TO-BL001	TO-BL002	TO-BL003	TO-BL004	TO-BL005	TO-BL006	TO-BL007	TO-BL008	TO-BL009
TO-BL010	TO-BL011	TO-BL012	TO-BL013	TO-BL014	TO-BL015	TO-BL016	TO-BL017	TO-BL018	TO-BL019	TO-BL020	TO-BL021
TO-BL022	TO-BL023	TO-BL024	TO-BL025	TO-BL026	TO-BL027	TO-VI001	TO-VI002	TO-VI003	TO-VI004	TO-VI005	TO-VI006
TO-VI007	TO-VI008	TO-VI009	TO-VI010	TO-VI011	TO-VI012	TO-BR001	TO-BR002	TO-BR003	TO-BR004	TO-BR005	TO-BR006
TO-BR007	TO-BR008	TO-BR009	TO-BR010	TO-BR011	TO-BR012	TO-BR013	TO-BR014	TO-BR015	TO-BR016	TO-BR017	TO-BR018
TO-BR019	TO-BR020	TO-BR021	TO-BR022	TO-BR023	TO-BR024	TO-BR025	TO-BR026	TO-BR027	TO-BR028	TO-BR029	TO-BR030
TO-GY001	TO-GY002	TO-GY003	TO-GY004	TO-GY005	TO-GY006	TO-GY007	TO-GY008	TO-GY009	TO-GY010	TO-GY011	TO-GY012
TO-GY013	TO-GY014	TO-GY015	TO-GY016	TO-GY017	TO-GY018	TO-GY019	TO-GY020	TO-GY021	TO-GY022	TO-GY023	TO-GY024



**ADAM  
MATERIAUX**  
VOTRE PARTENAIRE MATERIAUX

**42 COULEURS STRUCTURE DE CRÉPIS DE SOUS- BASSEMENT**

**ADAM MATERIAUX RÉSISTANT AUX CHOCS**

**ET AUX INTEMPÉRIES POUR SYSTÈME DE FAÇADE**

**ISOLANTE ADAM MATERIAUX ETICS ATG 3119**

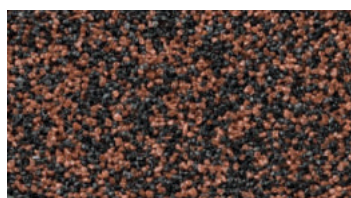

M130

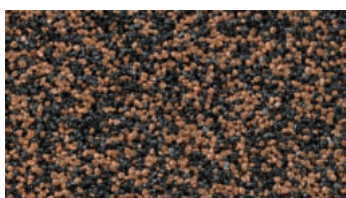

M139

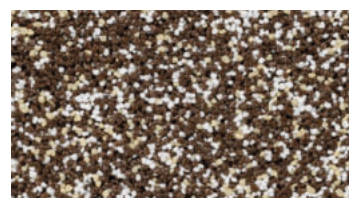

M164



M178

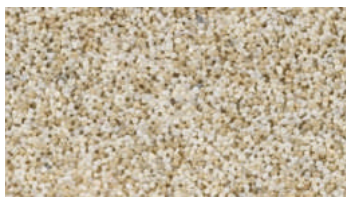

M194

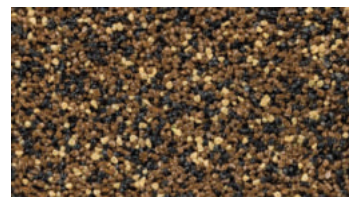

M203

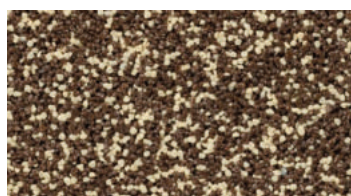

M223

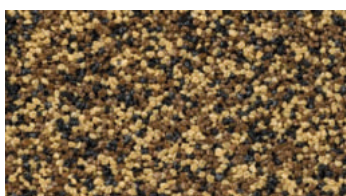

M237

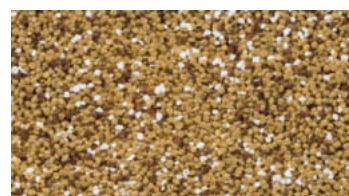

M248

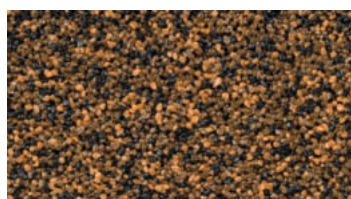

M269



M312

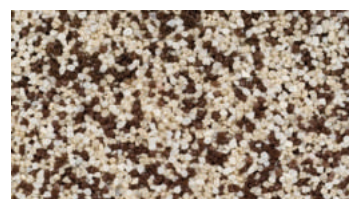

M330



M347



M392

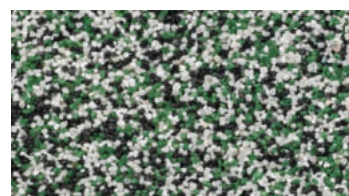

M421

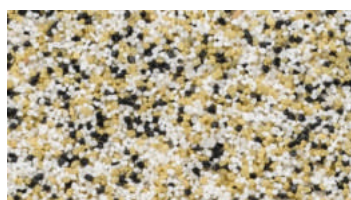

M429

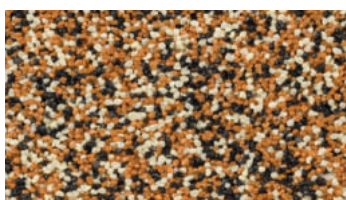

M438

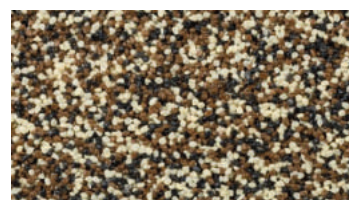

M468

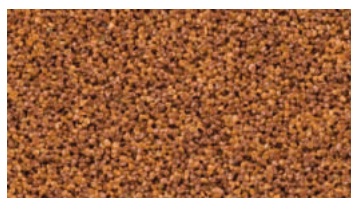

M472



M493

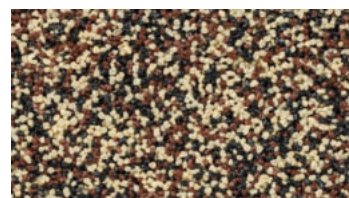

M521

ADAM MATERIAUX

080018089

contact@adammatériaux.be

Rue de l'Europe 14 - 4280 Hannut



**ADAM  
MATERIAUX**  
VOTRE PARTENAIRE MATERIAUX

**42 COULEURS STRUCTURE DE CRÉPIS DE SOUS-BASSEMENT**

**ADAM MATÉRIAUX RÉSISTANT AUX CHOCS**

**ET AUX INTEMPÉRIES POUR SYSTÈME DE FAÇADE**

**ISOLANTE ADAM MATÉRIAUX ETICS ATG 3119**

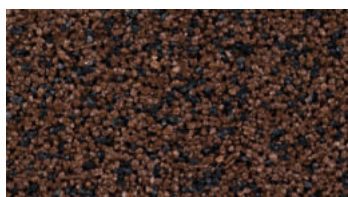

M540

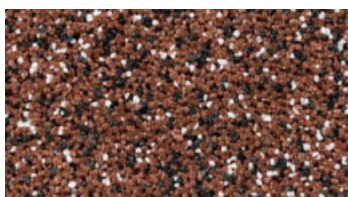

M553

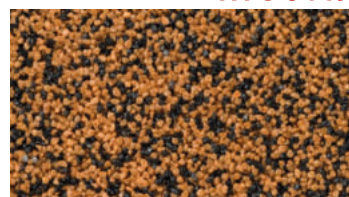

M617



M625

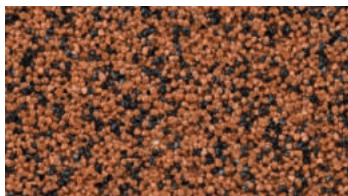

M653



M670

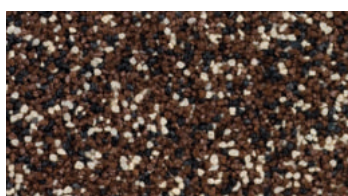

M690



M701

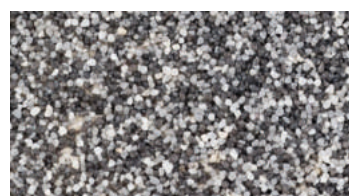

M750

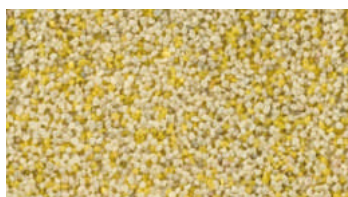

M824

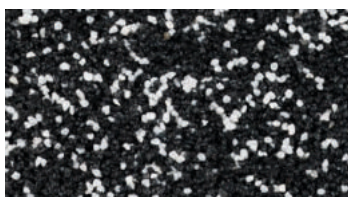

M830

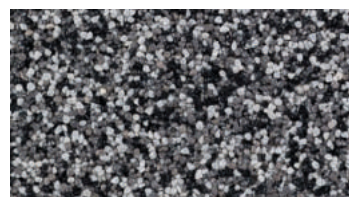

M850

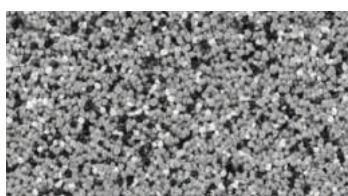

M888

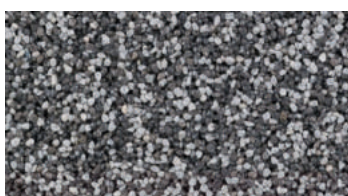

M900

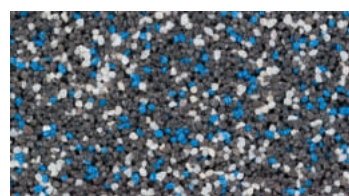

M912

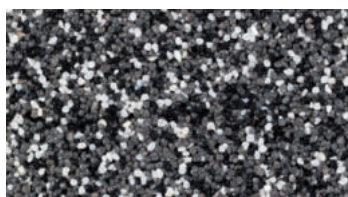

M918

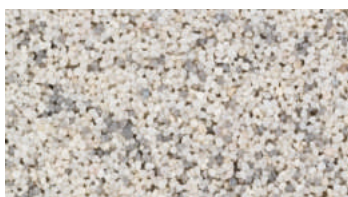

M919

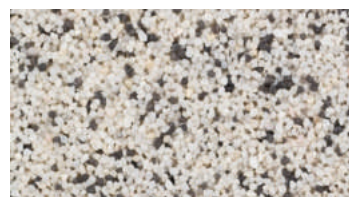

M925

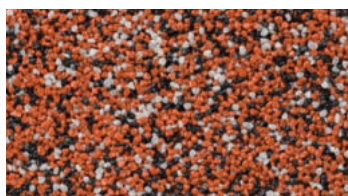

M930

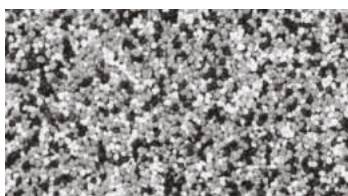

M937

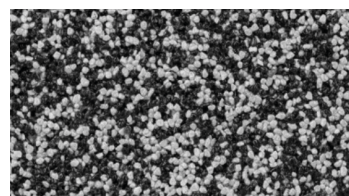

M984

