

Sujet : Mise en œuvre des matériaux composant le système de façade et crépis Adam Matériaux

Cette version de la note technique Adam Matériaux du 01/05/2025 remplace toutes les versions précédentes ETICS= systèmes composites d'isolation thermique par l'extérieur avec enduit dont fait partie le système *Etics de façade et crépis Adam Matériaux*

Introduction: Notre système *Etics de façade et crépis Adam Matériaux* est conçu pour isoler et crépir les anciennes et nouvelles façades et murs. En appliquant le système *Etics de façade et crépis Adam Matériaux* sur vos façades et murs, vous allez **embellir** vos façades, **arrêter les infiltrations** dues aux pluies et améliorer fortement le **certificat énergétique** des façades et murs isolés et crépis

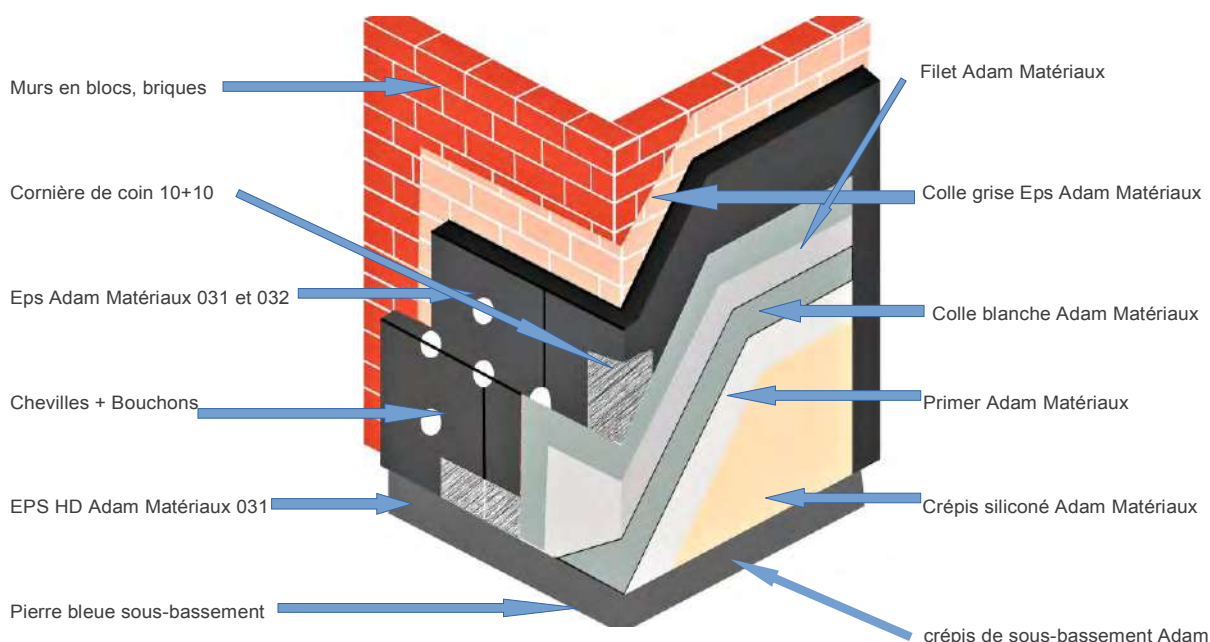

Complexe cornière de départ en ALU LO-AL ou complexe cornière départ en PVC LW206 / LW-L / LZ23

- . Classe de réaction au feu= B-S1, do
- . Épaisseur de l'isolant EPS Haute densité (HD) Adam Matériaux de façades= EPS à Bords tenon et mortaise de 20 à 300mm
- . Épaisseur de l'isolant EPS Adam Matériaux de façades= EPS à Bord droit de 20 à 300mm
- . Valeur lambda (Y) de l'isolant EPS Adam Matériaux= EPS Graphité (gris) 0,032 et 0,031 .
- Épaisseur du système Adam matériaux colle + filet d'armature + enduit = 4 à 5mm

-En effet, après l'isolation (épaisseur de l'isolant à définir au cas par cas avec le maître d'ouvrage) et la pose du crépis de son habitation, le maître d'ouvrage **économisera directement en chauffage** de l'habitation isolée en période froide et de refroidissement (air conditionné) en période chaude. Plus l'épaisseur de l'isolant posé sera grande et plus le lambda (Y) de l'isolant posé sera petit, **plus les gains énergétiques des façades isolées seront**

élevés. Privilégiez donc un isolant le plus épais possible suivant les possibilités de la façade à isoler telle la position des fenêtres et seuils, des gouttières et descentes d'eau, des débordements de toiture, des mitoyennetés de façade, de trottoirs, ...

Concernant les besoins **énergétiques de chaque maison**, plus aucun propriétaire et locataire en Europe ne peut aujourd'hui prétendre ne pas tenir compte du **certificat énergétique** de la maison qu'il habite, qu'il loue ou encore qu'il souhaite mettre en vente. En effet, le certificat énergétique de chaque maison nommé, en **Belgique, le PEB soit « performance énergétique des bâtiments » et DPE, en France, soit « diagnostic de performance énergétique »** est devenu un vrai argument de vente et de location et influence très fortement le prix à la vente et à la location de chaque maison sur le territoire européen. Dès lors, les travaux *d'isolation et de crépis Adam Matériaux* vont embellir, arrêter les infiltrations pluviales, mais surtout **améliorer le certificat énergétique** de chaque maison et par là, **augmenter fortement le prix de vente ou de location** de la maison isolée.

De plus, les façades isolées avec le *système Etics de façade et crépis Adam Matériaux* offrent un **confort de vie élevé** aux habitants de la maison isolée en offrant une température plus stable et en évitant des endroits froids dans la maison contrairement aux façades non isolées avec le *système Etics de façade et crépis Adam Matériaux*. De nombreuses **primes** communales, régionales et nationales existent suivant l'adresse en Europe où se situe la maison à isoler avec le *système Etics de façade et crépis Adam Matériaux*.

Toutes les **informations et détails** sur nos différents produits du *système Etics de façade et crépis Adam Matériaux* tels les prix, stocks, photos, vidéos, fiches techniques... **sont disponibles en permanence** sur adammatériaux.be.

Toutes les informations concernant **la pose des produits** du *système Etics de façade et crépis Adam Matériaux* peuvent également être obtenues en consultant les NIT 257, NIT 274 et NIT 279 du centre technique et scientifique de la construction « Buildwise » (www.buildwise.be) Les produits du *système de façade et crépis Adam Matériaux* ont tous **le marquage CE**

La NIT recap 17 résume en 25 pages les points principaux des travaux de façades et crépis.



Garantissant la qualité de fabrication CEE et sont également garantis par les **certifications belge ATG 3119** ainsi que par la **certification française ACERMI 22/271/1571**

TABLES DES MATIERES

1. Recommandations générale du système *Etics de façade et crépis Adam Matériaux* pages 7 à 9
2. Certifications ATG et ACERMI quant au système *Etics de façade et crépis Adam Matériaux* page 10
3. Protections à placer avant de commencer vos travaux de façades et crépis pages 11 et 12
4. Départ des façades du système de façade et crépis Adam Matériaux pages 12 à 17
 - 4.1. Départ des façades avec le complexe de départ en ALU LO-AL pages 13 et 14
 - 4.2. Départ des façades avec le complexe de départ en PVC pages 15 à 17
5. Découpeuses pour découper l'isolant EPS Adam Matériaux page 18
6. Pose du sous-bassement isolé avec isolant EPS HD Adam Matériaux pages 19 à 23
7. Collage de l'EPS HD Adam Matériaux pages 24 à 27
8. Pose des chevilles de fixation de l'EPS HD Adam Matériaux pages 27 à 32
 - 8.1. Longueur de chevilles à choisir pour cheviller l'EPS HD Adam Matériaux page 28
 - 8.2. Chevilles à utiliser pour nouvelle façade et façade ancienne non abimée page 29
 - 8.3. Chevilles à utiliser pour façade en blocs terre cuite et façade ancienne abimée page 29
 - 8.4. Système de chevillage à utiliser pour cheviller l'EPS HD Adam Matériaux sur les façades en bois pages 30 et 31
 - 8.5. Utilisation de la fraise orange + les bouchons EPS pour fermer les chevilles pages 31 et 32

9. Enduisage de l'EPS HD Adam Matériaux et pose du filet d'armature Adam Matériaux *pages 33 et 34*

10. Pose de la cornière d'arrêt LS-VH avec filet d'armature à placer contre les châssis avant de commencer les travaux de pose de l'isolant EPS Adam Matériaux *pages 34 à 37*

11. Pose de la bande d'étanchéité précomprimée (compriband) TP600 sur les dormants fixe des châssis à côté des cornières LS-VH 06 *pages 37 à 38*

12. Pose de l'EPS Adam Matériaux 032 ou 031 qui débute soit sur un complexe cornière de départ en ALU LO-AL ou un complexe de départ en PVC (comme pour le départ de l'EPS HD) *pages 40 et 41*

13. Données, épaisseurs, packaging et dimensions de l'EPS Adam Matériaux 031 et 032 *pages 41 et 42*

14. Collage de l'EPS Adam Matériaux de façade *pages 43 à 46*

15. Respect de l'aplomb de l'EPS Adam Matériaux même si les façades ne sont pas droites *pages 47 et 48*

16. Raccord du système *Etics de façades et crépis Adam Matériaux* à la rive latérale (mur pignon) d'une toiture à versant et aux profilés de haut de façade *pages 49 et 50*

17. Barrière de feu lors de la pose de l'EPS de façade Adam Matériaux *page 50*

18. Pose de seuil de fenêtre en aluminium ou en pierre bleue sur l'EPS *Adam Matériaux* *pages 51 à 54*

19. Pose de Mouchoirs de coin LA-R dans les angles de fenêtres et portes sur l'EPS de façade Adam Matériaux *pages 55 et 56*

20. Chevillage de l'EPS de façade Adam Matériaux *pages 56 à 58*

21. Pose des différentes cornières et blochets prévus dans le système *Etics de façade et crépis Adam Matériaux* *pages 58 à 70*
 - 21.1.1 Pose de la cornière de coin de fenêtres, portes et coins de façade LK PVC Premium 2.5mètres avec Filet d'armature 10x10cm sur l'EPS Adam Matériaux *pages 58 à 60*

21.1.2 Pose de la cornière de coin de fenêtres, portes et coins de façade LK-VH PVC 2.5mètres avec filets d'armature et guide pour pose de la colle et du crépis sans débordements *page 61*

21.2. Pose de la cornière « Balcon » LTD 2.5mètres avec goutte d'eau avec Filet d'armature 10x10cm sur l'EPS Adam Matériaux *pages 61 et 62*

21.3. Pose de la cornière d'arrêt LC-L 2mètres avec Filet d'armature 10cm sur l'EPS Adam Matériaux *pages 62 à 64*

21.4. Pose de cornière de dilatation en PVC LD-LS 90° ou 180° sur l'EPS Adam Matériaux *pages 64 et 65*

21.5. Pose de blochets avant l'enduisage des panneaux EPS Adam Matériaux de façade pour la pose de luminaires, alarmes, robinets, descente d'eaux, volets, rambardes, tentes solaires, rampes. *pages 65 à 70*

21.5.1 Spirales pour charges très légères *page 66*

21.5.2 Blochets Variq ou Varir pour charges légères et semi-lourde. *pages 66 et 67*

21.5.3 Blochets UMP pour charges lourdes *pages 67 et 68*

21.5.4 Blochets TRA- WIK - PU pour charges lourdes de coin *pages 68 et 69*

21.6. Pose de blochet pour prise électrique avant l'enduisage des panneaux EPS Adam Matériaux de façade *pages 69 et 70*

22. Enduisage de l'EPS Adam Matériaux de façade *pages 70 à 78*

22.1. Contrôles à effectuer avant d'enduire l'EPS Adam Matériaux *pages 70 à 75*

22.2. Enduisage de l'EPS Adam Matériaux de façade avec la colle grise et blanche Adam Matériaux *pages 75 à 78*

- 22.3. Contrôle de la planéité et du séchage de la colle grise ou blanche Adam Matériaux
pages 78 et 79
23. Pose du Primer et Crépis et Peintures siliconé Adam Matériaux *pages 79 à 84*
- 23.1. Pose du Primer Adam Matériaux *pages 80 à 81*
- 23.2. Pose du Crépis siliconé Adam Matériaux *pages 82 et 83*
- 23.3. Pose de la peinture siliconé Adam Matériaux *page 84*
24. Carte des 274 couleurs de primers, crépis et peintures siliconé Adam Matériaux *pages 85 et 86*
25. Pose du sous-bassement en pierre bleue ou avec un crépis structuré de sous-bassement Adam Matériaux en bas des façades *pages 86 à 89*
- 25.1. Pose du sous-bassement de la façade en pierre bleue *page 87*
- 25.2. Pose du sous-bassement avec le crépis « M » Adam Matériaux pour sous-bassement *pages 88 et 89*
26. Carte des 56 couleurs de crépis de sous-bassement structuré Adam Matériaux *pages 89 et 90*
27. Fin des travaux de façades et crépis Adam Matériaux *pages 90 et 91*
28. Aménagements des abords des façades isolées *pages 91 et 92*
29. Traçabilité Adam Matériaux des produits mis en œuvre *pages 92 et 93*
30. Entretien et pathologies du système Etics de façades et crépis Adam Matériaux *pages 94 à 96*
- 30.1 Nettoyant et traitement des algues pour façades en crépis Adam Matériaux (Fongicide) *pages 95 et 96*
31. Aspect fini et tolérances des travaux de façade et crépis Adam Matériaux *page 96*

1. Recommandations générales du système de façade et crépis Adam Matériaux (ETICS)

- Le système *Etics de façade et crépis Adam Matériaux* convient pour des façades à revêtir d'un **isolant EPS** Adam Matériaux sur lequel **un crépis** Adam Matériaux doit être appliqué.
- Le système *Etics de façade et crépis Adam Matériaux* convient en **construction neuve et en rénovation**.
- Le système *Etics de façade et crépis Adam Matériaux* débute à au **moins 30cm au-dessus du niveau du sol extérieur**. Il est donc **obligatoire de démarrer** l'isolation des façades avec **de l'EPS HD (Haute densité) Adam Matériaux** sur une **hauteur minimale de 30cm**.
- Il est **obligatoire de ne pas "mélanger"** le système *Etics de façade et crépis Adam Matériaux* avec d'autres marques de système de façade isolante pour une question de garantie. En effet, en mélangeant les systèmes d'isolation de façade, le client et le maître d'ouvrage **perdent d'office toutes les garanties du fabricant**.
- La température ambiante **pendant tous les travaux** de pose *du système Adam Matériaux* doit être comprise entre **5°C et 30°C de jour comme de nuit**. Ne pas travailler hors de ces températures.
- Il est recommandé de **définir avant les travaux**, avec le maître d'ouvrage, **tous les détails techniques des travaux de façades** tels que les épaisseurs et choix des isolants, les exigences thermiques souhaitées, l'épaisseur de l'isolant EPS HD Adam Matériaux de sous-bassement, les finitions, les raccords, la granulométrie et la couleur du crépis, les différents raccords toitures et dépassement des gouttières, les raccords avec les autres façades, le remplacement des châssis avant travaux, les travaux électriques à effectuer sur les façades à isoler tels que la pose de luminaires et caméras et alarmes, la pose de robinets extérieurs,
- Il est recommandé de **vérifier la stabilité** des anciennes façades à isoler avant les travaux *de façade et crépis Adam Matériaux*, avec éventuellement, une étude d'ingénieur ainsi que de s'assurer que la gestion de la vapeur d'eau et de l'étanchéité à l'air ont bien été pris en compte par le maître d'ouvrage via par exemple, un **bureau d'études spécialisé** et ce dans tous les cas quand il s'agit de structure en bois (maison à ossature bois, chalet en bois, panneaux support, ...)

- En cas de pose du système *Etics de façade et crépis Adam Matériaux* sur une structure en bois, **le taux d'humidité doit être de maximum 18%**.
- En cas de façades **hors aplomb** avant les travaux *de façade et crépis Adam Matériaux*, il est recommandé de faire un **état des lieux** très précis avec le maître d'ouvrage. Le cas échéant, prendre **des mesures correctives avant le début des travaux** *de façade et crépis Adam Matériaux*, en appliquant éventuellement une couche d'égalisation avec un autre type d'isolant et/ou de cimentage adapté. En tout état de cause, **la planéité des façades doit être conforme** aux normes NBN EN 13670 et NBN 15-400.
- le système *Etics de façade et crépis Adam Matériaux* ne peut pas être posé sur une façade **présentant des fissures ou une instabilité de formes** ainsi que sur un mur dépassant les tolérances d'écart admissibles à savoir 15mm/ 2mètres voir NIT 257 de Buildwise en pages 45 à 50.
- Sur les **anciennes façades**, il est recommandé de nettoyer à **la pression d'eau** les façades extérieures avant les travaux *de façade et crépis Adam Matériaux*.
- Si des plaques de ciment, enduits, chaux, ou plaques de peintures se trouvent sur les façades, il est **obligatoire de les enlever mécaniquement** avant les travaux .
- Lorsque de la peinture est présente sur les façades, il est obligatoire de **sabler ou poncer les façades** sur minimum 60% de la surface, et effectuer après un nettoyage à la pression d'eau des façades. **Aucun primer ne remplace le sablage ou ponçage des façades**
- Il est **obligatoire de cheviller l'EPS** Adam Matériaux sur les **façades anciennes**
- En cas **d'humidité** ascensionnelle, de contact, de mousse, d'algues, d'efflorescences sur les façades, il est **obligatoire de traiter les causes** par un professionnel et d'attendre le séchage ou la disparition complète des problèmes **avant la pose des panneaux isolants EPS** Adam Matériaux
- Les travaux de plafonnage et de chapes intérieurs doivent être réalisés et être entièrement secs **avant le début des travaux de façade et crépis Adam Matériaux**. Ces travaux de plafonnage et chapes doivent **être effectués 4 mois au minimum** avant les travaux d'isolation de vos façades.
- Il est recommandé d'**enlever avant les travaux** *de façade et crépis Adam Matériaux* les **stores, volets, tentes solaire, câbles électriques, robinets extérieurs**,...et de prévoir d'en placer de nouveaux après les travaux *de façade et crépis Adam Matériaux*. En effet, laisser les anciens stores, volets, tentes solaires en **isolant autour n'est pas esthétique et cause de nombreux ponts thermiques**.
Il faut prévoir après le collage des panneaux EPS Adam Matériaux, la pose de **blochets VARIQ et UMP** pour fixer les nouveaux stores, volets et tentes solaires, lampes, robinets,...après les travaux *de façade et crépis Adam Matériaux*.
Il est recommandé **de protéger les matériaux de la pluie, du gel, du soleil** durant toute la durée des travaux *de façade et crépis Adam Matériaux*.

La bande d'étanchéité précomprimée (compriband) Ilmod TP600



- Assure l'étanchéité du système *Etics de façade et crépis Adam Matériaux* **avec les raccords d'autres matériaux n'appartenant pas au système Etics Adam Matériaux.**
 - Est une bande **d'étanchéité précomprimée** résistant aux pluies battantes **jusqu'à 600 Pa** et qui doit être utilisée pour **sceller les connexions** du système Etics Adam Matériaux avec **d'autres parties du bâtiment (telles que les fenêtres, portes, seuils, toitures, blochets, ...)**
 - Le joint compriband Ilmod TP600 sert à **assurer l'étanchéité** du système Etics Adam Matériaux avec les **raccords avec d'autres matériaux.**
 - Est disponible avec une largeur de 25mm et une épaisseur utile comprise entre 10 et 22mm.
- **Il est obligatoire de placer un joint compriband Ilmod TP600:**
- Entre l'isolant l'EPS HD Adam Matériaux et le complexe de **départ en Alu ou en PVC.**
 - Entre l'isolant l'EPS HD Adam et le complexe de départ en Alu ou en PVC pour le **départ en toiture plate, toit en pente, raccord balcons et terrasses.**
 - Entre l'EPS Adam Matériaux et la façade autour des châssis avant la **cornière LS-VH06 côté isolant.**
 - En dessous du seuil ou en plaçant la **cornière LX-LPE.**
 - Sur les côtés du seuil de fenêtre ou en plaçant la **cornière LX-SPP.**
 - Autour des **Blochets VARIQ, VARIR, UMP, ...**
 - Entre l'isolant EPS Adam Matériaux et la partie **haute des façades tels que du bois, du béton, du PVC,...**
 - Autour de tout élément ne faisant pas partie du système *Etics Adam Matériaux.*
 - Entre l'isolant EPS Adam Matériaux et les parties de de la construction qui ne sont **pas à isoler.**
 - Entre l'isolant EPS Adam Matériaux et les **rives de toitures et couvres-murs.**
 - Entre l'isolant EPS Adam Matériaux et les **percements et fixations.**

2. Certifications ATG et ACERMI quant au système

Etics de façade et crépis Adam Matériaux

-L'ATG 3119 Adam Matériaux concerne les produits suivants posés sur des façades en briques, blocs en béton et blocs terre cuite

- EPS Adam Matériaux 0,031 et EPS Adam Matériaux 0,032
- Cornières de départ en PVC LW206, LW-L et LZ23
- Cornière d'angle LK PVC + cornière d'angle avec guide LK-VH
- Cornière d'angle LK-KL cintrable
- Cornière goutte d'eau LTD
- Cornière de liaison pour dessous seuil de fenêtre LX-LPE
- Cornière de liaison pour côté seuil de fenêtre LX-SPP
- Cornière d'arrêt du crépis LS-VH 06
- Cornière d'arrêt du crépis LC-L
- Mouchoir de coin LA-R
- Cornière de dilatation 180° LD-LS
- Cornière de dilatation 90° LD-LS
- Colle grise pour collage + enduisage EPS Adam Matériaux
- Chevilles Koelner KI-10
- Chevilles Wkret-Met LMX-10
- Chevilles Wkret-Met Eco-Drive
- Compriband Illbruck Illmod 600
- Filet armature pour façade Adam Matériaux 145g
- Primer extérieur avant crépis Adam Matériaux
- Crépis silicone-Acrylique Adam Matériaux

Recommandations:

- L'ATG 3119 Adam Matériaux ne couvre pas les travaux sur les façades **en bois ou en métal**.
- Pour bénéficier de la garantie de l'ATG 3119 de Adam Matériaux, il est **interdit de mélanger** les produits de façades et crépis Adam Matériaux avec des **produits d'autres marques**.
- Pour bénéficier de la garantie de l'ATG 3119 de Adam Matériaux, il est obligatoire de respecter l'ATG 3119 Adam Matériaux ainsi que la présente note technique Adam Matériaux.

-La Certification française ACERMI 22/271/1571 concerne l'isolant EPS 031 Adam Matériaux

3. Protections à placer avant de commencer vos travaux de façades **Protéger les sols, fenêtres, portes, seuils...avant vos travaux**

. **Plastique protection** à mettre sur les sols, murets, ... (visqueen) :



. **Plastique bleu** autocollant pour protection châssis :



. **Tape orange de 48mm** pour la protection des châssis :



. Fixer vos échafaudages avec des **pitons**:



Protéger vos façades à isoler et crépir des intempéries avec des **bâches PE ou des filets de protection** : La pose de bâches PE et filets de protection assurent une protection efficace contre les vents, les pluies, le froid, le soleil et les chaleurs, et diminuent les risques de « reprises » dans la pose du crépis et ainsi garantir des travaux de façade et crépis de qualité pour vos clients.

Bâches PE:



Filets de protection :



Toutes ces mesures de protections **avant les travaux** de *façades et crépis Adam Matériaux* vous garantissent un maximum de retours positifs auprès de vos clients .

4. Départ des façades du système de façade et crépis Adam Matériaux

Il est **obligatoire** de placer une cornière de départ **à 5mm minimum du sol** dans le système *Etics de façade et crépis Adam Matériaux* **quelque soit le revêtement du sol ainsi qu'au départ sur toiture plate** du système *Etics de façade et crépis Adam Matériaux*. Laisser 5mm minimum par rapport au sol **pour éviter que l'eau des pluies** viennent mouiller le bas du système *Etics de façade et crépis Adam Matériaux*.

2 possibilités existent : complexe cornière de départ en ALU LO-AL ou complexe cornière de départ en PVC

Les joints entre chaque cornière de départ doivent être décalés d'au moins 20cm par rapport aux joints entre les panneaux d'EPS HD Adam Matériaux.

4.1. Départ des façades avec le complexe avec cornière de départ en ALU LO-AL



Isolant EPS HD Adam Matériaux



Bavette LE-G

Celui-ci est composé: de la cornière de départ en **ALU LO-AL** à fixer dans la façade existante en blocs, briques... et de la **bavette LE-G** à venir clipser sur la cornière de départ en Alu **LO-AL**. La goutte d'eau assurant une évacuation parfaite de la cornière **bavette LE-G** élimine l'apparition d'humidité par capillarité sous l'isolation.



Cornière LE-G (Bavet



Pose de la cornière LE-G Bavette

Les **connecteurs 30mm** à placer entre chaque cornière de départ en **ALU LO-AL**:



Les connecteurs entre les cornières de départ permettent une dilatation thermique de ceux-ci



Les **cales d'ajustement en PVC** en 2, 3, 4, 5, 8, 10 et 15 mm pour régler les cornières de départ en **ALU LO-AL** contre la façade :



Les chevilles à frapper **Koelner FX 6x40mm ou 6x60mm** pour fixer les cornières de départ **LO-AL** dans la façade



Schéma du complexe **cornière de départ en ALU LO-AL**:

Isolant EPS HD Adam Matériaux



4.2. Départ façades avec le complexe avec cornière de départ en PVC

- Il est recommandé d'utiliser le complexe de départ en **PVC LW-L+ LZ23 + LW206** pour éviter les ponts thermiques **contrairement** aux cornières en ALU de départ **LO-AL**.
- Les 3 cornières en **PVC LW-L+ LZ23 + LW206** sont réglables entre elles pour obtenir la largeur souhaitée suivant l'épaisseur de l'EPS HD Adam Matériaux souhaitée.
- La goutte d'eau assurant une évacuation parfaite de la cornière **LW206** élimine l'apparition d'humidité par capillarité sous l'isolation.
- *Les 3 cornières en PVC **LW-L+ LZ23 + LW206** protègent le système façade Adam Matériaux contre les intempéries et les microfissures à long terme.*

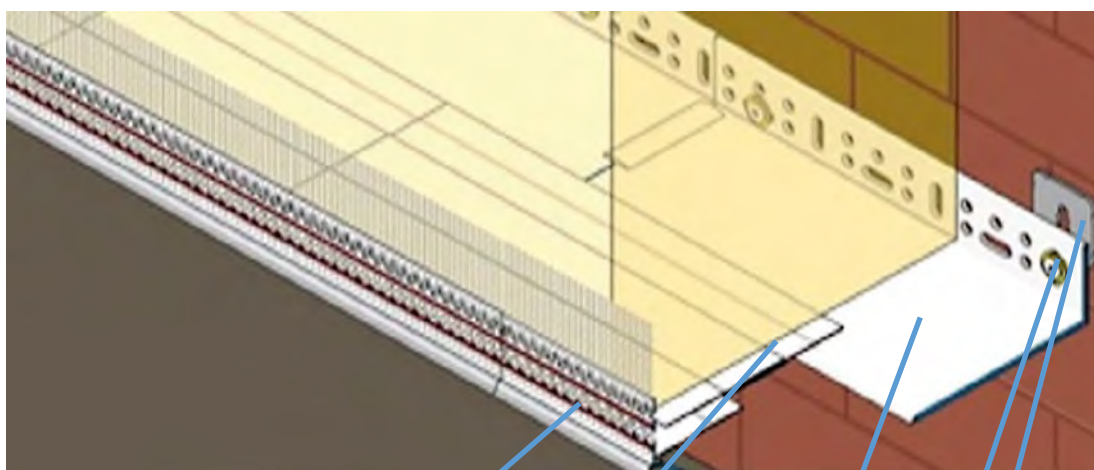

Cornière de départ en PVC LW206 200 x 8,6 x 10cm

Raccord en PVC LZ23 pour relier la cornière LW206 et LW-L

Cornière de départ en PVC LW-L disponible en largeur 5,10 et 16cm

Cheville à frapper Koelner FX

Cale d'ajustement en PVC

Schéma du complexe de la cornière de départ en PVC



Isolant EPS HD Adam Matériaux + cornière LW-206 + cornière LZ 23 + cornière LW-L

Pour commencer, il faut choisir la largeur de la **cornière LW-L** soit en 5, 10 ou 16cm suivant **l'épaisseur** de l'isolant EPS à fixer dans la façade existante en blocs ou en briques.

Dimensions de la cornière = Longueur: 200cm Largeur pied : 5, 10 ou 16cm et
Hauteur retour contre mur: 4cm



La **cornière LW-L** est fixée au mur avec des **chevilles Koelner FX**.

Il faut placer les **connecteurs 30mm** entre chaque cornière de départ **du complexe PVC LW-L+ LZ23 + LW206**.



Connecteurs d'ajustement 30mm



Cheville Koelner FX

Il faut également utiliser les **cales d'ajustement en PVC** en 2, 3, 4, 5, 8, 10 et 15mm pour régler les cornières de départ **LW-L contre la façade**.



Calles d'ajustement



Cornière LW206

Ensuite, placer la cornière de départ en PVC [LW206](#).

La **cornière LW-206** a un **retour avec treillis d'armature sur l'avant** de l'isolant EPS Adam Matériaux.

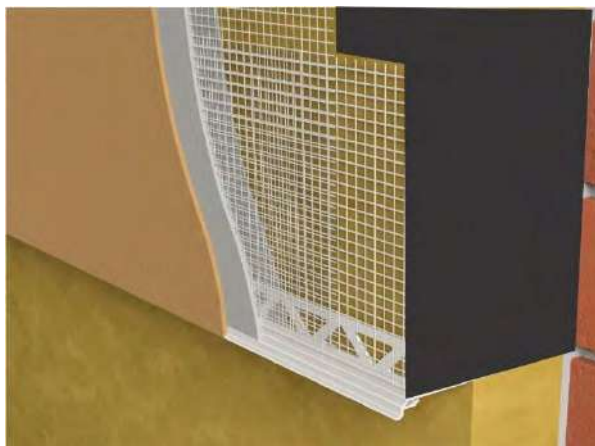

Isolant EPS HD Adam Matériaux



Dimensions cornière LW-206= Longueur: 200cm Largeur pied: 8,6cm et Hauteur **retour avec treillis armature: 10cm**

La cornière LZ23 sert à relier la cornière sur la façade soit la cornière [LW-L](#) avec la cornière remontant sur l'isolant EPS soit la cornière LW-206.



Cornière LZ23



Isolant EPS HD Adam Matériaux
Cornière LW-206 + cornière LZ23 + cornière LW-L

5. Découpeuses pour découper l'isolant EPS Adam Matériaux

Il est **très important** pour offrir un travail de **qualité à vos clients** d'avoir les **découpeuses électriques** pour avoir des coupes nettes dans vos isolants et éviter de mettre des déchets (billes) partout dans l'environnement et chez les voisins de vos travaux.

Découpeuse à main Handschneider 20:



Découpeuse sans pieds Termo-cut 1101:



Découpeuse avec pieds Max GJ:



Utiliser les **fils de rechange**

pour les découpeuses **Termo-cut 1101 et Max GJ:**



6. POSE DU SOUS-BASSEMENT ISOLE AVEC ISOLANT EPS HD Adam Matériaux

L'isolant EPS **Haute Densité (HD)** Adam Matériaux est à placer **obligatoirement** au **départ de façade et de toiture plate** du système *Etics de façade et crépis Adam Matériaux* avec un **minimum de 2cm de retrait** par rapport à l'isolant EPS de façade et **sur une hauteur minimale de 30cm**:



Isolant EPS HD Adam Matériaux

6.1. Pose de l'isolant HD Adam Matériaux de sous-bassement

-Que ce soit en **construction neuve ou en rénovation**, le départ du système *Etics de façade et crépis Adam Matériaux* (ETICS), doit être réalisé avec **l'isolant EPS Haute Densité (HD) Adam Matériaux**.

-Le système *Etics de façade et crépis Adam Matériaux* débute à au **moins 30cm au-dessus du niveau du sol extérieur**. Il est donc **obligatoire de démarrer** l'isolation des façades avec **de l'EPS HD (Haute densité) Adam Matériaux sur une hauteur minimale de 30cm**.

Cette hauteur peut être réduite à 15 cm pour les façades peu exposées aux chocs et aux projections d'eau (départ sur une toiture plate par exemple) – page 8 de la NIT récap 10

-Les **raccords** doivent être conçus et réalisés suivant les détails du complexe de **départ PVC ou du complexe en Aluminium** voir pages 12 à 17 et de manière à assurer la continuité des couches d'isolation, afin que l'eau ne puisse pas s'infiltrer, ni stagner à la jonction, et que la face apparente du crépis Adam Matériaux soit en **retrait de minimum 2cm** par rapport à la plinthe isolée (sous-bassement). Ce retrait permettra d'écarter les eaux de pluie ruisselant sur la façade et de faciliter la jonction au moyen du complexe de cornière de départ en **PVC ou du complexe en Aluminium** et de la bande d'étanchéité comprimée.

-Il est **donc également obligatoire de poser en sous-bassement** du système de façade et crépis Adam Matériaux et au **départ de toiture plate** l'isolant **EPS Haute densité (HD) Adam Matériaux**.



Isolant EPS HO Adam Matériaux

-Il est **également obligatoire de poser au départ de toitures à versants** du système de façade et crépis Adam Matériaux l'isolant **EPS Haute densité (HD) Adam Matériaux**.



A. Vue avant la pose de la couverture de toiture

B. Vue après la pose de la couverture.

Raccord de l'ETICS Adam Matériaux au départ d'une toiture à versant



1. Relevé de la sous-toiture
2. Isolant thermique de toiture
3. Isolant de départ EPS HD Adam Matériaux
4. Chéneau encaissé
5. Solin
6. Profilé de départ en PVC LW206
7. Joint comprimé Illmod TP600
8. Isolant EPS Adam Matériaux

Source : Pages 67 et 68 de la NIT 257 de Buildwise

-Il est **obligatoire** de poser le sous-bassement en **EPS Haute densité (HD) Adam Matériaux** avec un **minimum de 2cm de retrait** par rapport à l'isolant EPS de façade Adam Matériaux lors du placement du système *Etics de façade et crépis Adam Matériaux*.

-L'EPS HD Adam Matériaux 0,031 avec **tenon et mortaise** est disponible en épaisseur de **2 à 30cm**.

-Une **étanchéité adaptée** doit être prévue en pied de mur.

-Il faut poser **l'isolant EPS HD Adam Matériaux** :

- . Sur une **hauteur minimum de 30cm par rapport au-dessus du niveau du sol**.
Le niveau du sol d'une habitation pour les travaux du système *Etics de façade et crépis Adam Matériaux* correspond **au niveau du sol du terrain naturel**
- . Au-dessus de la barrière anti-capillaire du mur.

En rénovation, les problèmes éventuels, comme l'humidification du mur par remontées capillaires, murs contre terre...être résolus préalablement à la pose du système *Etics de façade et crépis Adam Matériaux*.

Exemple : si l'isolant EPS Adam Matériaux de façade à une **épaisseur de 14cm**, il faut placer un isolant EPS HD Adam Matériaux d'une **épaisseur minimum de 12cm si un crépis de sous-bassement Adam Matériaux est placé en sous-bassement**.

Si une **Pierre bleue est placée en sous-bassement** du système de façade et crépis Adam Matériaux, il faudra **déduire l'épaisseur de la pierre en plus des 2cm minimum de retrait** obligatoire.

Et donc, si l'isolant EPS Adam Matériaux de façade à une **épaisseur de 14cm**, il faut placer un isolant EPS HD Adam Matériaux d'une épaisseur **minimum de 10cm** si une pierre d'une épaisseur **de 2cm** est placée en sous-bassement, pour conserver **les 2cm minimum de retrait obligatoire** par rapport à l'isolant de façade.

EPS Haute Densité (HD) Adam Matériaux



Source : Pages 49, 50, 51, 52, et 53 de la NIT 257 de Buildwise

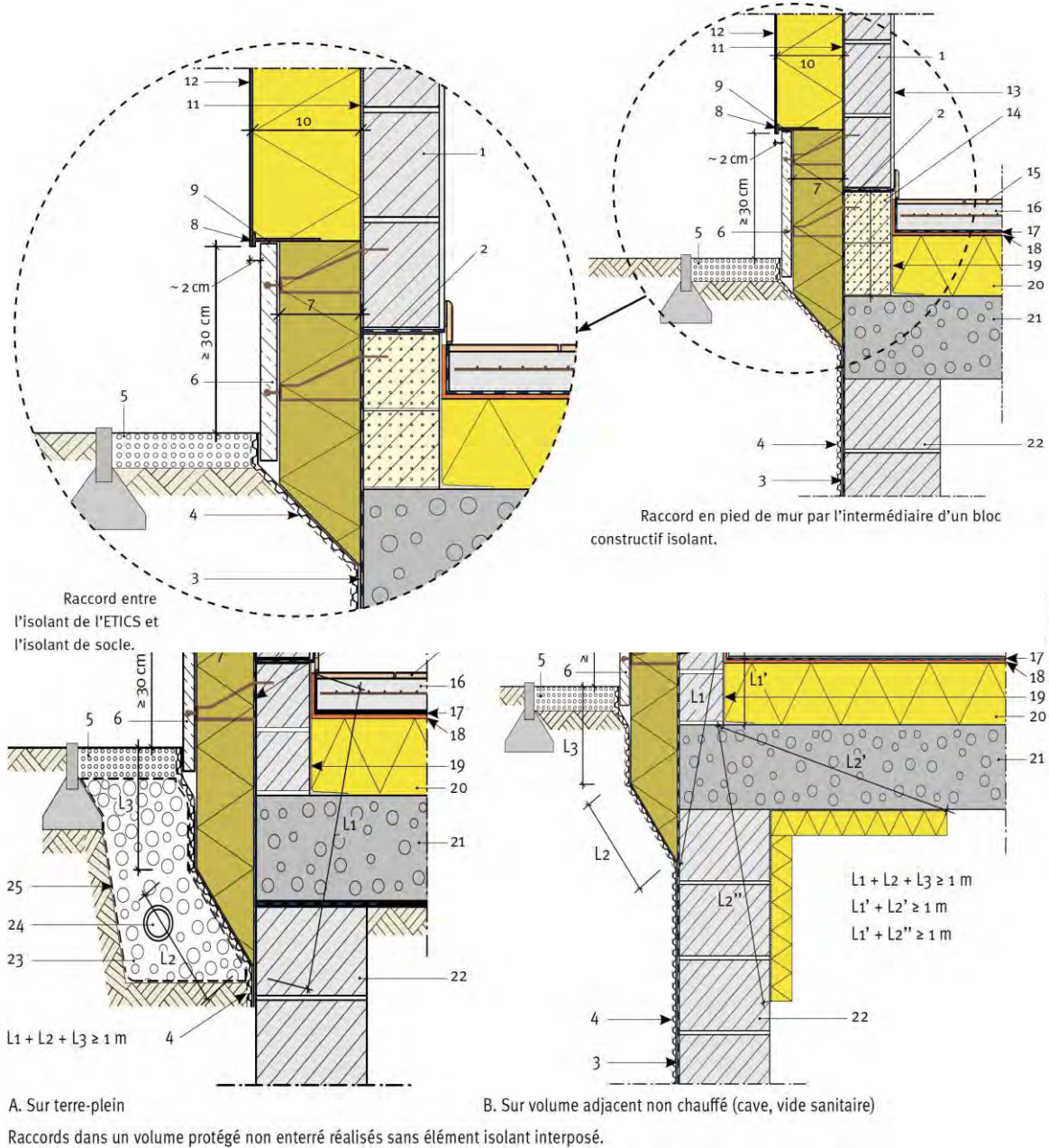



- 1- Maçonnerie portante, briques, blocs
- 2- Barrière anti capillaire
- 3- Étanchéité (roofing, membrane Eppdm,...)
- 4- Membrane à excroissances pour murs enterrés à réaliser avant les travaux
- 5- Gravier (drainage) après les travaux
- 6- Plinthe en pierre bleue ou en crépis de sous bassement Adam Matériaux
- 7- Isolant de sous-bassement résistant à l'humidité tel l'EPS HD Adam Matériaux
- 8- Complexe de départ en PVC ou complexe de départ en Aluminium
- 9- Bande d'étanchéité comprimée tel le compriband Illbruck Illmod 600
- 10- Panneau d'isolation EPS Adam Matériaux 031 ou 032
- 11- Colle grise ou blanche Adam Matériaux
- 12- Primer + Crépis Adam Matériaux
- 13- Enduit intérieur
- 14- Bloc constructif isolant
- 15- Finition sol intérieur
- 16- Chape intérieure
- 17- Membrane éventuelle intérieure
- 18- Isolation acoustique intérieure
- 19- Étanchéité à l'air éventuelle
- 20- Isolation thermique du plancher
- 21- Dalle portante (béton armé coulé, par exemple)
- 22- Maçonnerie enterrée
- 23- Matériau drainant (graviers,...)
- 24- Collecteur (drain avec coco et ou Géotextile)
- 25- Filtre (Graviers,...)

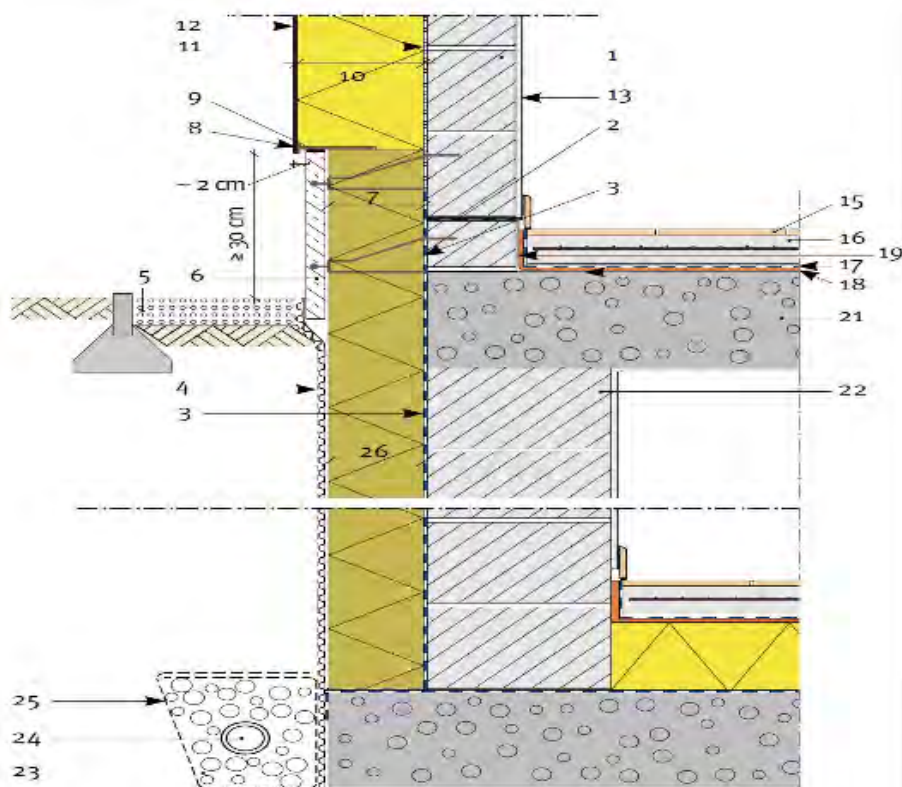

Raccords dans un volume protégé partiellement enterré.

7. Collage de l'EPS HD Adam Matériaux

Utiliser la colle grise ou la colle blanche Adam Matériaux pour collage sur murs en briques et blocs.

Consommation= 4-5 kg/ m² :

Bien **mélanger** la colle grise Adam Matériaux avec un mélangeur électrique avec une **hélice adaptée tel le Kubala M14** et ajouter dans une cuvette en PVC **entre 5 et 5,5 litres d'eau en** mélangeant **pendant 3 à 5 minutes** à basse vitesse jusqu'à l'obtention de **la colle avec une consistance homogène.**

Attendre environ 2-3 minutes et mélanger à nouveau. L'homogénéité de la colle peut être ajustée en y ajoutant de l'eau, mais en une quantité qui ne dépasse pas la limite supérieure (suivant les conditions météo). Préparer des portions de colle qui seront **utilisées dans les 2 prochaines heures.** Mélanger la colle épaisse **sans ajouter d'eau.**



hélice Kubala M14



Mélange homogène de la colle grise Adam Matériaux et prête à être utilisée

Différentes méthodes de collage de l'EPS HD Adam Matériaux sont possible:

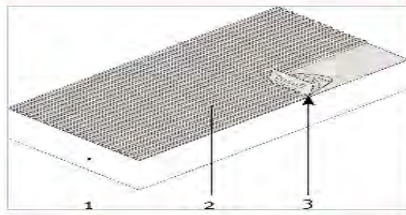
source : Pages 84, 89 et 94 de [NIT 257](#) de Buildwise

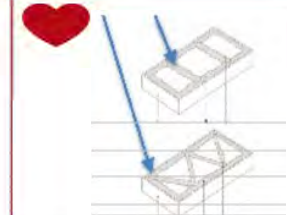
TECHNIQUE	COLLAGE EN PLEIN POUR FAÇADES PLANES	COLLAGE PARTIEL	
		COLLAGE PAR PLOTS	COLLAGE PAR BANDES périphérique
DESCRIPTION	<p>La colle Adam Matériaux est appliquée sur toute la surface du panneau isolant EPS Adam Matériaux au moyen d'une <u>plâtrasse dentelée</u> adapté en 6x6mm</p> <p>Cette méthode peut-être utilisé sur une façade absolument droite</p>	<p>La colle grise Adam Matériaux est appliquée sous forme d'une bande continue sur le pourtour du panneau isolant EPS adam Matériaux et en un certain nombre de plots répartis sur la surface du panneau</p>	<p>La colle Adam Matériaux est appliquée sous forme de bandes continues sur le pourtour du panneau isolant EPS et de bandes réparties sur la surface intérieure (deux bandes appliquées chacune à un tiers de la longueur du panneau isolant ou en forme de W, par exemple)</p>
	IMPORTANT: Surface de contact après collage minimum 40%		
ILLUSTRATION			
	<ol style="list-style-type: none"> 1. Panneau isolant EPS HD, EPS 0032 ou 0031 Adam Matériaux 2. Colle grise ou blanche Adam Matériaux ou avec de la mousse PUR Adam Matériaux 3. Utiliser une plâtrasse dentelée 6x6mm 4. Bande de colle Adam Matériaux périphérique sur ± 50mm de largeur 5. Plots de colle Adam Matériaux de +/- 100mm de diamètre 		

Colle grise Adam Matériaux



Colle Blanche Adam Matériaux



Mousse PUR Adam Matériaux



Les **2 méthodes de collage les plus utilisées** pour le collage des panneaux EPS HD Adam Matériaux sont les méthodes **par plots et en bande périphérique** pour la majorité des façades.

On pourra utiliser le collage sur toute la surface du panneau EPS Adam Matériaux pour des façades planes



Collage par plots de l'EPS Adam Matériaux, **méthode la plus utilisée**

Recommandations pour le collage de l'EPS HD Adam Matériaux lors de la pose du **système Etics de façade et crépis Adam Matériaux**

- Utiliser la **colle grise ou blanche ou la mousse PUR** Adam Matériaux pour **l'encollage des panneaux EPS HD Adam Matériaux** sur murs en briques et blocs.
- Les panneaux EPS Adam Matériaux doivent être collés sur au moins **40 % de la surface**, par **bandes ou par plots avec une bande continue** de colle grise ou blanche Adam Matériaux sur le pourtour des panneaux. Un collage en plein avec une **plâtresse dentelée soit Kubala 0202 6x6mm**, est également possible.
- La colle grise ou blanche Adam Matériaux doit contribuer à la planéité suffisante du support et limiter les déformations du **système Etics de façade et crépis Adam Matériaux** et empêcher la circulation de l'air derrière les panneaux d'isolants EPS HD Adam Matériaux.

- Les joints verticaux entre les panneaux d'EPS HD Adam Matériaux doivent être alternés.
- Un harpage est obligatoire dans les angles
- Le support doit être **propre et sain** voir recommandations générales pages 7 à 9
- Il est **obligatoire** de respecter le dosage d'eau pour le malaxage de la colle grise ou blanche Adam Matériaux **soit entre 5 et 5,5 litres d'eau** en mélangeant pendant **3 à 5 minutes** ainsi que la durée de l'emploi de celle-ci **soit de 2 heures**.
- Après la pose de la colle grise ou blanche Adam Matériaux sur l'EPS, **presser directement** l'EPS HD Adam Matériaux sur la façade d'aplomb

Après la pose de l'EPS HD Adam Matériaux (minimum 24 heures en été, **voire quelques jours par temps froid et humide** et avant l'enduisage avec le treillis d'armature), il est **obligatoire** de **poncer l'isolant EPS HD Adam matériaux avec une râpe Kubala 0343 et 0344**, pour obtenir une planéité des panneaux EPS HD Adam Matériaux la meilleure possible.



Râpe **Kubala 0343 et 0344** pour poncer l'isolant EPS HD Adam Matériaux

Il faut **fermer les joints entre chaque panneaux** EPS Adam Matériaux avec de la **mousse PUR Adam Matériaux** :

Remplissage des joints entre panneaux EPS HD Adam Matériaux avec de la mousse PUR Adam Matériaux

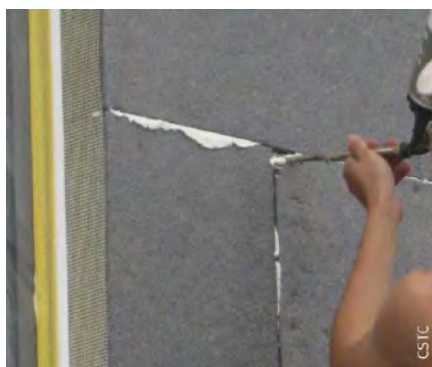

(NB : **Interdiction de fermer les joints entre panneaux EPS** avec de la colle grise ou blanche Adam Matériaux)

Cette étape est **très importante** pour garantir un **minimum de pertes énergétique** de l'habitation ainsi qu'obtenir un **certificat énergétique (PEB) optimal** pour le maître d'ouvrage lors de la pose du système *Etics de façade et crépis Adam Matériaux*. **Utiliser la mousse PUR Adam Matériaux**

pour le collage de l'EPS HD Adam Matériaux sur des façades en bois et sur des façades en béton lisse.

Appliquer des bandes de **10 à 20mm de mousse Adam Matériaux** pour les collages de l'EPS HD Adam Matériaux sur des façades en bois et sur des façades en béton lisse.

EPS HD Adam matériaux



Collage EPS HD ADAM Matériaux avec de la mousse PUR Adam Matériaux sur façade en bois

8. Pose des chevilles de fixation de l'EPS HD Adam Matériaux avec un minimum 6 chevilles par mètre carré

Attention :

Avant de pouvoir cheviller l'EPS HD Adam Matériaux, il faut attendre que la colle grise ou blanche Adam Matériaux soit sèche soit au minimum 48heures et jusqu'à 10 jours en fonction des conditions météorologiques, des saisons, des températures et du vent.

Si le chevillage intervient **avant** que la colle grise ou blanche Adam Matériaux soit sèche, la prise de la colle va **être cassée** et l'EPS HD ne tiendra plus qu'avec les chevilles ce qui risque de causer **des fissures à court ou moyen terme.**

Schémas montrant les chevilles reprenant différents panneaux EPS sur leurs extrémités :

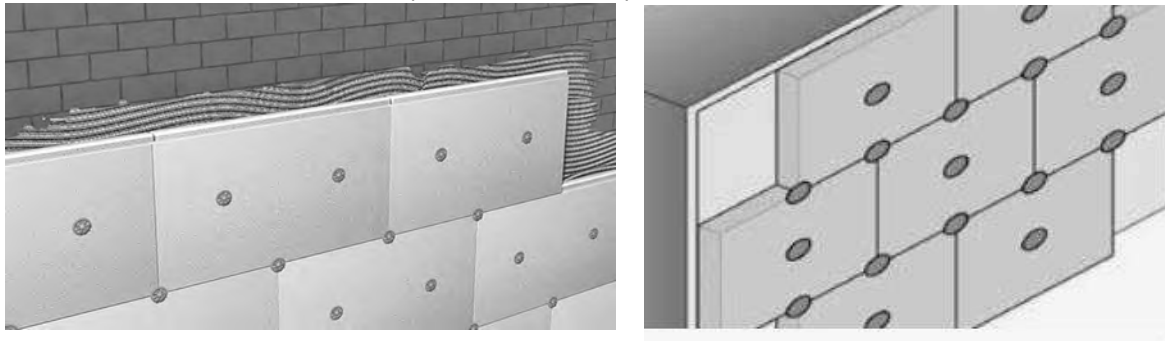

-Il est recommandé de travailler pour la pose du système *Etics de façade et crépis Adam Matériaux* avec la **fraise orange 65mm + bouchons EPS 65mm** pour mettre les chevilles au cœur de l'isolant EPS HD Adam Matériaux pour **éviter le phénomène de "fantômes"** des chevilles lorsque le crépis est observé sous **un soleil rasant** à 3mètres après la fin des travaux ou lors de **temps froid en hiver**

En effet, en **période de gel** et si les bouchons n'ont pas été posés sur les chevilles, les chevilles **seront « visibles »** à travers le crépis et formeront autant de points que de chevilles ce qui ne sera **pas esthétique**.

8.1. Longueur de chevilles à choisir pour cheviller l'EPS HD Adam Matériaux

Pour connaître les chevilles à placer dans l'isolant HD Adam Matériaux, il faut compter un **minimum de 4cm** en plus de l'épaisseur de l'isolant.

Exemple : si l'EPS HD Adam Matériaux posé à une **épaisseur de 14cm**, il faut placer des chevilles de **18cm minimum**. Si c'est une **vieille façade ou des blocs en terre cuite**, un minimum de **6cm en plus de l'épaisseur de l'isolant est recommandé**.

Quoiqu'il en soit, il faut **obligatoirement** que la **profondeur d'accroche de la cheville** dans la façade soit **de 35mm minimum**.

Recommandations:

-Le nombre de chevilles nécessaire lors de la pose du système *Etics de façade et crépis Adam Matériaux* est calculé suivant la norme NBN EN 1991-1-4 soit un minimum de **6 chevilles/ m²** est recommandé de manière générale en nouvelle et ancienne habitation

Il est cependant obligatoire de cheviller l'EPS HD Adam Matériaux pour :

- Des **nouvelles façades** de hauteur **supérieure à 25mètres et 18mètres** en région côtière
- Des **façades nouvelles ou anciennes hors aplomb**
- Les **anciennes façades quelle que soit la hauteur des façades**
- Des **façades en bois ou des façades métalliques**
- Des **surfaces horizontales** tels **les plafonds**
- Lorsqu'il y a **recouvrement** de **plaquettes de briques ou de pierres par la suite**
- Des **façades non-porteurs de cohésion de moins de 0.08N/mm²**

8.2. Chevilles à utiliser pour nouvelle façade et façade ancienne non abimée

-Les chevilles **Koelner KI-10** et chevilles **Tytan F-D-KLP** avec clou PVC sont à utiliser sur des **nouvelles façades et des façades anciennes qui ne sont ni abîmées ni poreuses.**



Cheville Koelner KI-10



Cheville Tytan F-D-KLP

8.3. Chevilles à utiliser pour façade en blocs terre cuite et façade ancienne abimée

-Les chevilles **Wkret-Met LMX-10** et chevilles **Wkret-Met Eco-Drive 8** avec clou et vis en acier sont à utiliser sur des façades en blocs terre cuite et des façades anciennes qui sont abîmées et poreuses



Cheville Wkret-Met LMX-10



Cheville Wkret-Met Eco-Drive 8

8.4. Système de chevillage à utiliser pour cheviller l'EPS HD Adam Matériaux sur les façades en bois

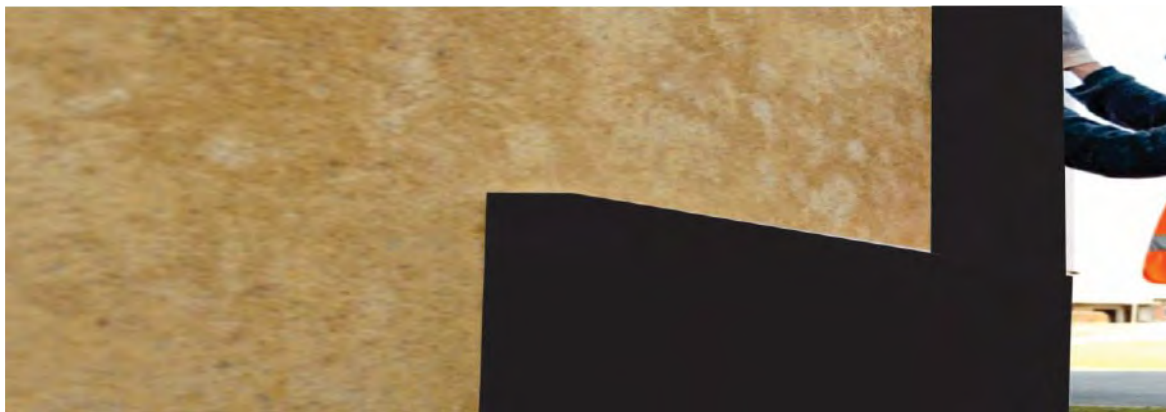

Pose EPS HD Adam Matériaux sur une façade en bois

Rosace-capuchon Rawplug KC comme cheville
à visser pour les façades en bois



Schéma rosace-capuchon Rawplug KC avec vis à bois pour les façades en bois
EPS HD ADAM Matériaux



Vis à bois Rawlplug TW R-TS

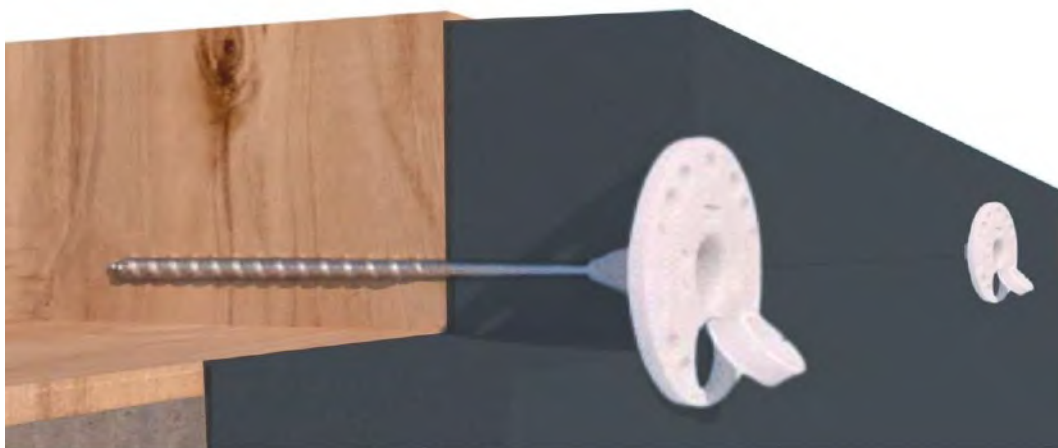
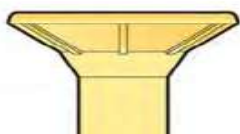
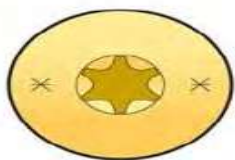

et Domax CS et CT

à utiliser pour fixer les capuchons Rawlplug KC avec un **minimum de 6 vis/m²**

8.5. Utilisation de la fraise orange + les bouchons EPS pour fermer les chevilles :



Fraise orange pour noyer les chevilles dans l'EPS



Schéma bouchon EPS 65mm pour noyer cheville
EPS HD ADAM Matériaux

Pose de bouchon EPS sur les chevilles placées dans l'isolant EPS HD Adam Matériaux grâce au carottage effectué avec **la fraise orange**.

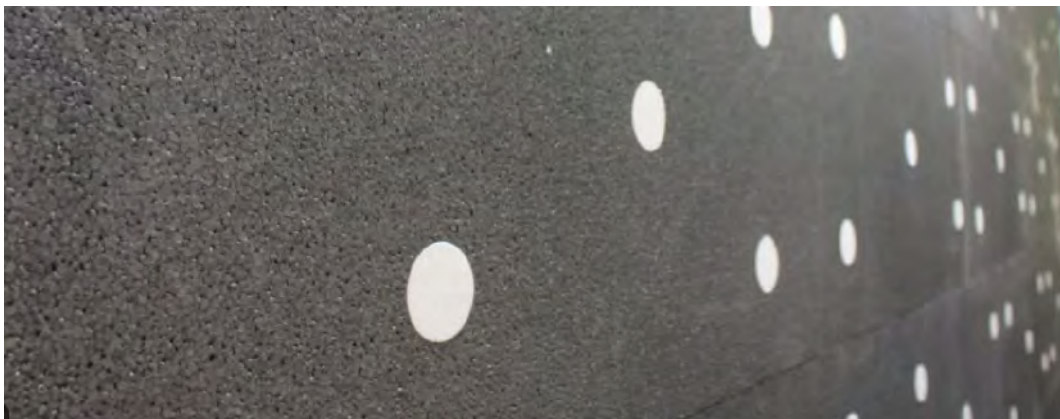

L'utilisation de **bouchons EPS** sur les **chevilles** évite également de **grandes pertes d'énergie** par les chevilles.



Après la pose des chevilles et des bouchons EPS sur lesquels il faut **encoller chaque bouchons EPS (pansement)**, c'est-à-dire cimenter avec la colle grise ou blanche Adam Matériaux chaque **bouchon EPS avant l'enduisage** des panneaux EPS HD Adam Matériaux.



Encollage des bouchons avant l'enduisage des panneaux EPS HD Adam Matériaux

**Vous pouvez maintenant enduire l'isolant EPS HD Adam Matériaux avec le
filet d'armature Adam Matériaux !**

9. Enduisage de l'EPS HD Adam Matériaux et pose du filet d'armature Adam Matériaux

RECOMMANDATIONS:

-Pour l'enduisage des panneaux EPS HD Adam Matériaux lors de la pose du système *Etics de façade et crépis Adam Matériaux*, Il est recommandé d'enduire avec une **plâtresse dentelée Kubala 0202 de 6x6mm**, sur une épaisseur **minimum de 3mm** et **maximum de 6mm** par couche de colle grise ou blanche Adam Matériaux.



Filet d'armature 145 grammes Adam Matériaux



Plâtresse kubala 0202 dentelée 6x6mm



Plâtresse kubala 0401 ou 0202

-Comme déjà décrit ci-dessus, il est **obligatoire** de **poncer les panneaux EPS HD Adam Matériaux** avec **la râpe Kubala 0343 ou 0344** avant l'enduisage à la colle grise ou blanche Adam Matériaux.



-Il est **obligatoire** de respecter le dosage d'eau pour le malaxage de la colle grise ou blanche Adam Matériaux **soit entre 5 et 5,5 litres d'eau** en mélangeant pendant **3 à 5 minutes** ainsi que la durée de l'emploi de celle-ci **soit 2 heures**.



Le filet Adam Matériaux est marouflé dans la colle, qui est arasée afin d'obtenir une surface plane.

Enduisage de l'EPS HD Adam Matériaux et pose du **filet d'armature** Adam Matériaux de 3 à 6mm par couche.

-Appliquer de la **colle grise ou blanche Adam Matériaux** sur les panneaux EPS Adam Matériaux sur une **épaisseur de 3 à 5mm** et puis poser le filet d'armature Adam Matériaux dans la colle Adam Matériaux « **humide sur humide** » en **noyant** le filet d'armature Adam Matériaux au milieu de la colle Adam Matériaux et pour terminer, **écraser** avec la **plâtresse Kubala 0401 ou 0202** la colle Adam Matériaux pour obtenir une surface plane.

-Toutes les bandes de filet d'armature Adam Matériaux doivent **se chevaucher de minimum 10cm** en suivant **la ligne orange présente des 2 côtés** sur le filet d'armature Adam Matériaux 145grammes (= redoublement de 10%).

Pour **positionner le filet d'armature** Adam Matériaux au bon endroit dans la moitié extérieure de l'épaisseur de la couche de fond soit aux alentours du milieu pour les enduits minces et des deux tiers pour les enduits plus épais, il est recommandé d'appliquer une **deuxième couche de colle** grise ou blanche d'enduisage Adam Matériaux et ce **dans les 24 heures qui suivent la pose de la première couche de la colle grise ou blanche** d'enduisage Adam Matériaux pour utiliser la méthode « **humide sur humide** » et en respectant le chevauchement de **minimum 10cm** en suivant la ligne orange présente des **2 côtés sur le filet d'armature** Adam Matériaux 145grammes.

L'enduisage des panneaux EPS HD Adam Matériaux est maintenant terminé !

10. Pose de la cornière d'arrêt LS-VH avec filet d'armature à placer contre les châssis avant de commencer les travaux de pose de l'isolant EPS Adam Matériaux de façade

La cornière **LS-VH 06 6mm** avec un filet d'armature de 10cm est **à placer à un minimum de 2cm du bord des dormants de la fenêtre** .

La cornière LS-VH 06 6mm est de couleur **blanche ou Antracithe RAL 7016**

Conditionnement= **Longueur= 2.4mètres - Épaisseur= 6mm - 30 cornières/ ballot - 72mètres/ ballot**

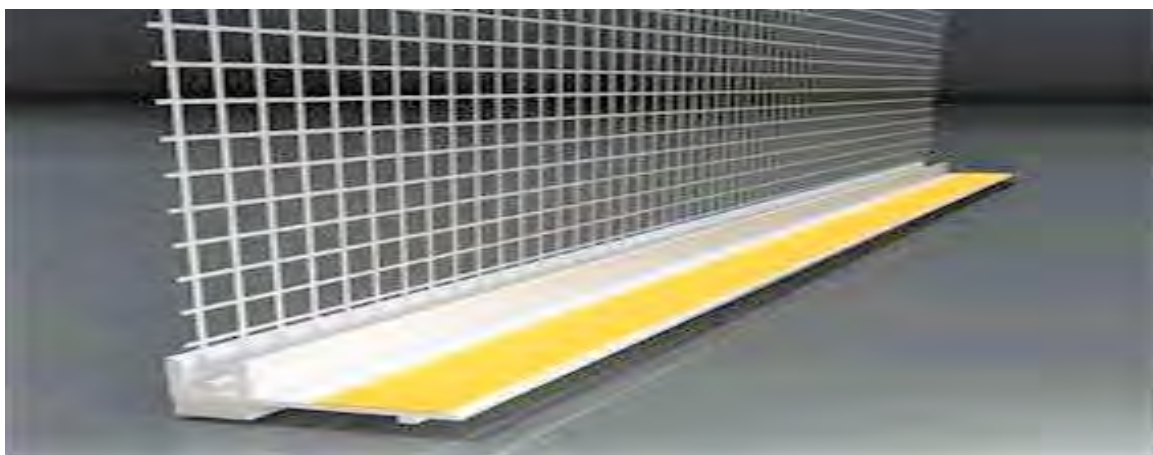

Cornière LS-VH 06 6mm à placer à un minimum de 2cm du bord des dormants de la fenêtre



Vue en hauteur de la cornière **LS-VH 06 6mm**

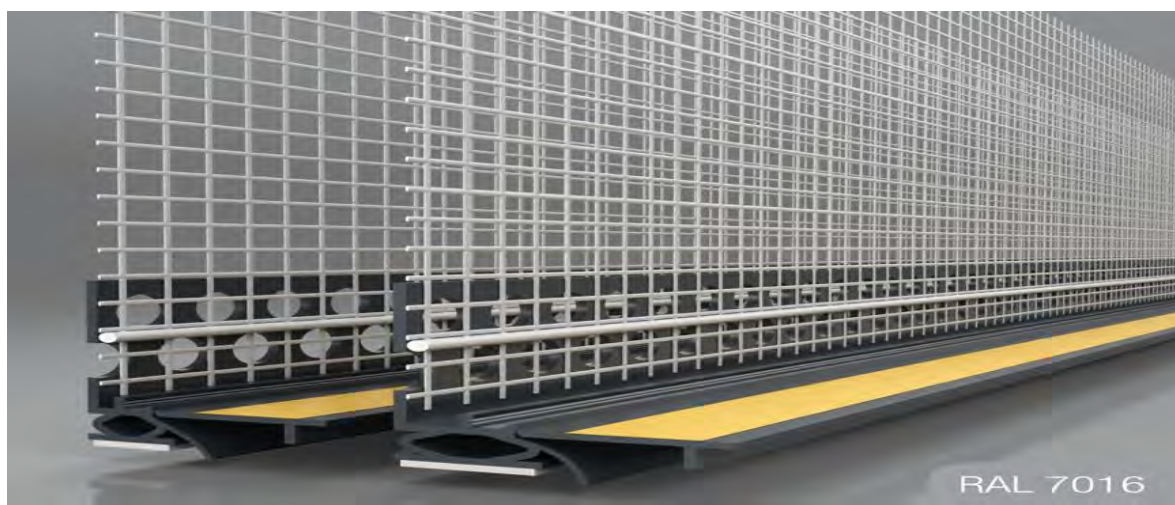

Cornière LS-VH 06 6mm couleur **Antracithe RAL 7016**



Pose de la cornière LS-VH 06 6mm à minimum 2cm du bord des dormant de la fenêtre



Pose des cornières LS-VH 06 6mm à minimum 2cm du bord des dormant de la fenêtre



Pose des cornière LS-VH 06 6mm à minimum 2cm du bord des dormant de la fenêtre

Recommandations:

-En plaçant la cornière LS-VH 06 6mm avec filet d'armature de 10cm **sur les dormants fixe des châssis**, il faut assembler la cornière LS-VH 06 correctement avec les autres cornières LS-VH 06 se trouvant sur les autres dormants fixe du châssis.

-Il faut placer la cornière LS-VH 06 6mm avec filet d'armature de 10cm **à minimum 2cm du bord des dormants des châssis.**

-La cornière LS-VH 06 est munie **d'une bande autocollante** qui doit donc **être collée directement sur les dormants fixe des châssis.**

-Il est recommandé de bien **nettoyer les dormants des châssis** avant la pose **des cornières LS-VH 06 afin de s'assurer d'un bon collage de la cornière LS-VH 06.**

-Il est recommandé de placer les cornières LS-VH 06 **entre 3 et 5cm du bord des dormants** fixe des châssis.

-Il est recommandé d'utiliser un **niveau à bulle** pour placer de niveau les cornières LS-VH 06

-Après la fin de la pose du crépis Adam Matériaux et le nettoyage des châssis, il faut **enlever la « baguette »** restante de la cornière LS-VH 06 et si tout le travail à été réalisé correctement, **aucun joint de silicone** ne doit être posé entre **la cornière LS-VH 06 et le châssis**

11. Pose de la bande d'étanchéité précomprimée (compriband) Illmod TP600 sur les dormants fixe des châssis a côté des cornières LS-VH 06

Cette cornière **illmod TP600** est **à placer sur les dormants des châssis** à côté de la cornière LS-VH 06, **côté de l'isolant de façade.**

Le joint compriband Illmod TP600 **sera placé a côté de la cornière LS-VH 06 6mm, coté de l'isolant de façade.**



Bande d'étanchéité précomprimée (compriband) **Illmod TP600**

Pose de la bande d'étanchéité précomprimée (compriband) **Illmod TP600** sur les dormants fixe des châssis à côté des **cornières LS-VH 06**, coté de l'isolant de façade.



Pose de la bande d'étanchéité précomprimée (compriband) **Illmod TP600** sur les dormants fixe des châssis à côté des cornières LS-VH 06, coté de l'isolant de façade.

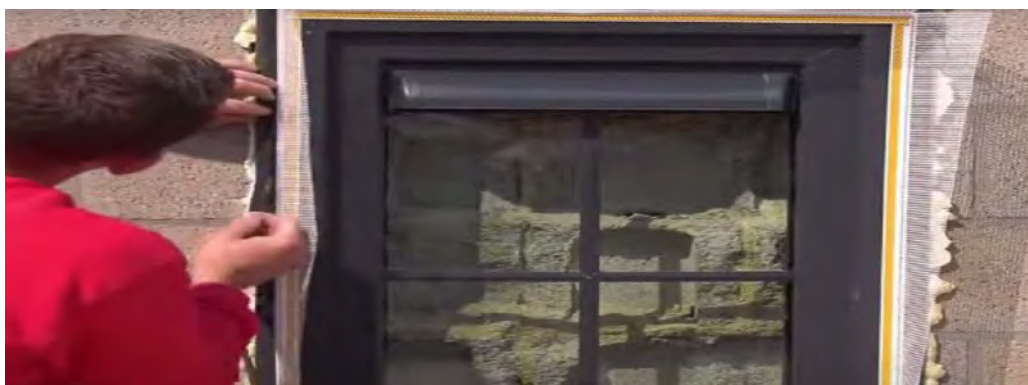

Pose de la bande d'étanchéité précomprimée (compriband) **Illmod TP600** sur les dormants fixe des châssis à côté des cornières LS-VH 06, coté de l'isolant de façade.



Pour Rappel, à cette étape des travaux, il faut protéger les châssis :

-Plastique bleu 60cm x 75mètres/ rouleau 45m² autocollant pour protection châssis :



- Tape orange de 48mm pour la protection des châssis:



Ce n'est pas un grand travail de **protéger les châssis** mais si ce n'est pas réalisé, il arrive de devoir remplacer certains châssis après les travaux de façades et crépis tellement ils sont abîmés par les colles et le crépis.

Vous pouvez maintenant placer la cornière de départ en ALU ou en PVC sur le sous-bassement posé en EPS HD Adam Matériaux et démarrer l'isolation des façades avec l'EPS Adam Matériaux de façade !

12. Pose de l'EPS Adam Matériaux 032 ou 031 qui débute soit sur un complexe cornière de départ en ALU LO-AL ou un complexe de départ en PVC (comme pour le départ de l'EPS HD) – voir pages 12 à 17

EPS HD ADAM Matériaux



Sur l'isolant EPS HD Adam Matériaux, il est obligatoire de poser des [joints compribande Illbruck TP600](#) (voir page 9)



Compribande **ILLBRUCK TP600**

EPS HD ADAM Matériaux



Pose de joints **compribande** avant la pose des cornières de départ **sur l'EPS HD Adam Matériaux**

Pour la pose des cornières de **départ en ALU ou en PVC**, il faut **respecter toutes les recommandations** données pour le départ de **l'EPS HD Adam Matériaux**.

Voir pages 12 à 17



Pose de **colle grise** Adam Matériaux pour le collage de l'EPS Adam Matériaux

Pour le collage de l'EPS Adam Matériaux, il faut **respecter toutes les recommandations** données pour le collage de l'**EPS HD Adam Matériaux**

Voir pages 24 à 27



Pose de l'isolant EPS 032 Adam Matériaux - EPS HD Adam Matériaux

13. Données, épaisseurs, packaging et dimensions de l'EPS Adam Matériaux 031 et 032 de façade



EPS Graphité Adam Matériaux 031 et 032



- Pour la pose du système *Etics de façade et crépis Adam Matériaux*, Adam Matériaux commercialise ses isolants EPS Graphité à **bords droits** pour limiter les déchets d'isolants lors des travaux. En effet, les isolants à tenon-mortaise génère de grand volume de déchets. Cependant, sur commande nous vous livrons vos isolants EPS Graphité Adam Matériaux **avec à tenon-mortaise**.
Les joints entre chaque panneau d'isolant EPS Graphité Adam Matériaux **doivent être fermés à l'aide de mousse PUR Adam Matériaux**.
- Les panneaux EPS Adam Matériaux ont une dimension de **100x50cm**.
- Les panneaux EPS Adam Matériaux sont disponibles en épaisseur de **1 à 30cm**.
- Les panneaux EPS Adam Matériaux sont disponibles avec des **lambda 031 et 032 graphité**.
- Les panneaux EPS Adam Matériaux sont disponibles en **bords droit ou tenon-mortaise**.

Ne pas stocker l'EPS Adam Matériaux Graphité 031 et 032 en plein soleil ni au gel pendant plusieurs jours. En effet, avec l'effet du soleil (UV) ou lors de conditions climatiques hivernales, L'EPS Adam Matériaux 031 et 032 et EPS HD peuvent se déformer (**effet « banane »**)

Dimensions panneaux= 1000mm x 500mm

Packaging pour des panneaux à bords droit d'épaisseur en mm

Nombre de panneaux/ ballot Nombre de m³/ ballot Nombre de m²/ ballot

mm	10	20	30	40	50	60	70	80	90	100	110	120	130	140	150	160	170	180	200
panneau	60	30	20	15	12	10	8	7	6	6	5	5	4	4	4	3	3	3	3
m ³	0,3	0,3	0,3	0,3	0,3	0,3	0,28	0,28	0,27	0,3	0,275	0,3	0,26	0,28	0,3	0,24	0,255	0,27	0,3
m ²	30	15	10	7,5	6	5	4	3,5	3	3	2,5	2,5	2	2	2	1,5	1,5	1,5	1,5

mm	210	220	230	240	250	260	270	280	290	300									
Panneau	2	2	2	2	2	2	2	2	2	2									
m ³	0,21	0,22	0,23	0,24	0,25	0,26	0,27	0,28	0,29	0,30									
m ²	1	1	1	1	1	1	1	1	1	1									

14. Collage de l'EPS Adam Matériaux de façade

Vous devez également respecter toutes les recommandations déjà données pour le collage de l'EPS HD Adam Matériaux - voir pages 24 à 27 - pour le collage de l'EPS Adam Matériaux de façade soit :

- La façade doit être **propre et adhérente**.
- Respecter les dosages d'eau de mélange de la colle grise ou blanche Adam Matériaux.
- Respecter les méthodes de **collage soit en collage plein** ou par **collage par plots**.
- Collage uniquement à la **mousse Adam Matériaux** pour les façades **en bois et en béton lisse**.
- Respecter **l'aplomb des isolants EPS Adam Matériaux** et ce même si la **façade n'est pas droite**.
- Fermer **tous les joints entre les panneaux d'EPS Adam Matériaux** à la mousse Adam Matériaux.
- Respecter les temps **recommandés avant le ponçage** des panneaux EPS Adam Matériaux avec la rape Kubala.
- Fermeture de **tous les joints entre les panneaux d'EPS Adam Matériaux** à la **mousse PUR Adam Matériaux** :



Il faut ajouter les recommandations ci-dessous pour le collage de l'EPS Adam Matériaux de façades lors de la pose du système *Etics de façade et crépis Adam Matériaux*

- Respecter les sens de placement de l'EPS Adam Matériaux spécialement **autour des fenêtres et portes et à la jonction des cornières de départ**.
- L'isolant **EPS Adam Matériaux** doit être **posé en quinconce** :



Pose d'isolant EPS Adam Matériaux en quinconce, soit de manière correcte

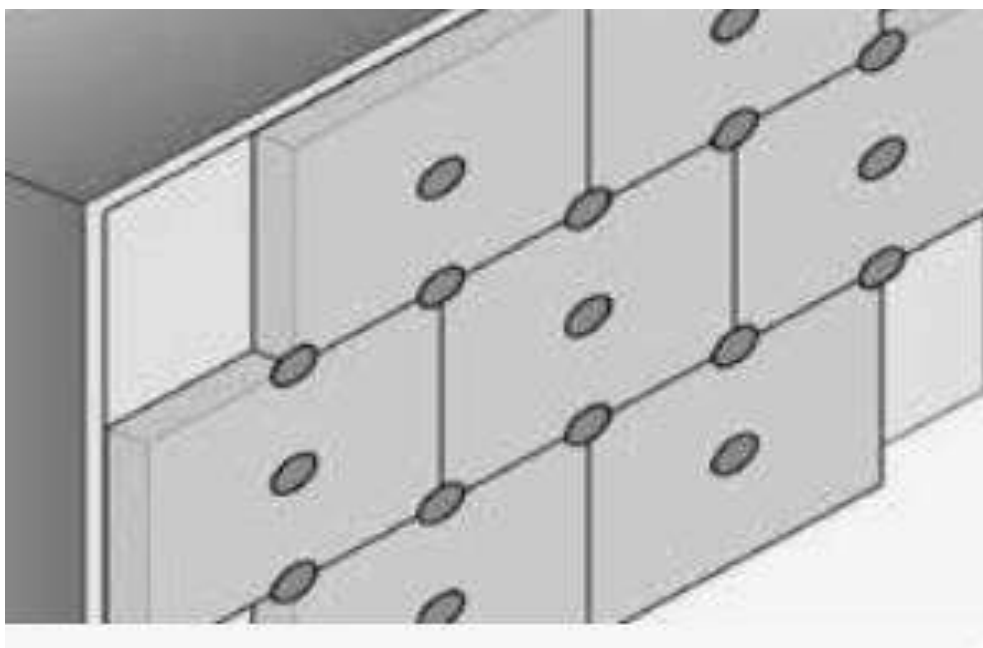

Il faut prévoir des **découpes en « L »** autour des **fenêtres et portes**

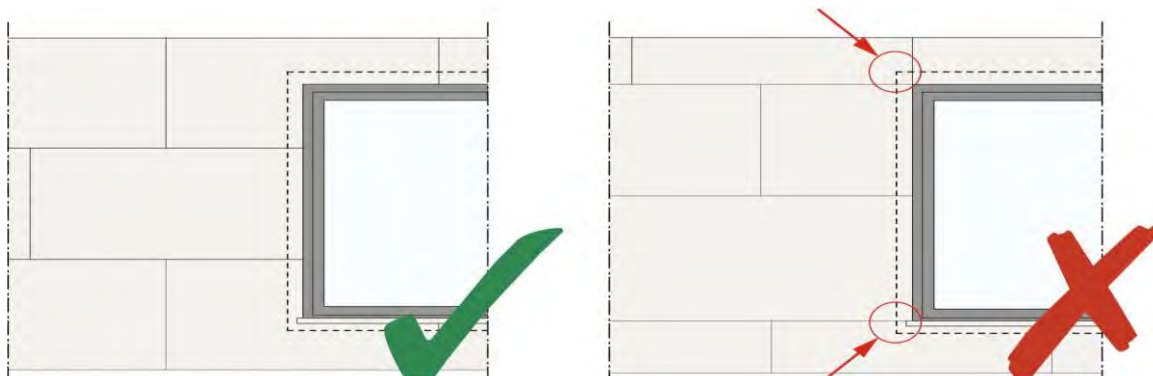

Placement de panneaux EPS Adam Matériaux **en une seule pièce** dans les angles de baie pour limiter le **risque de fissuration**

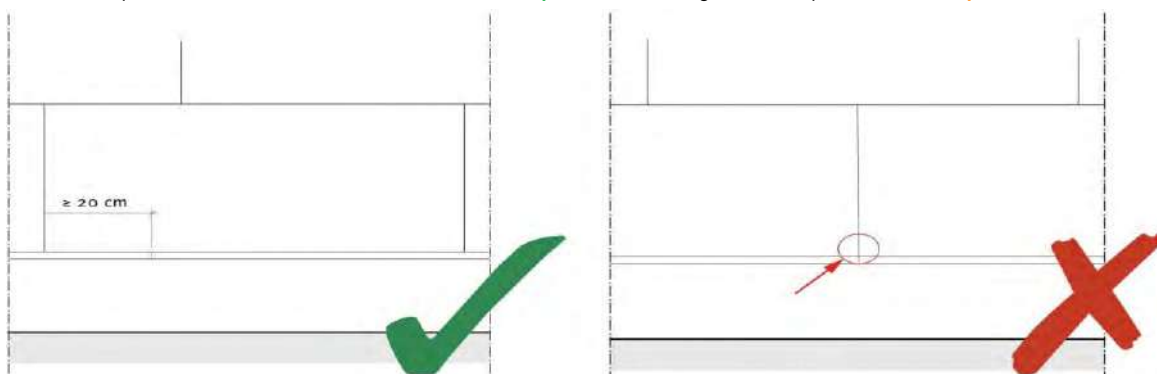

Absence de joint entre panneaux EPS Adam Matériaux à la jonction de la cornière de **départ en ALU ou de la cornière PVC**

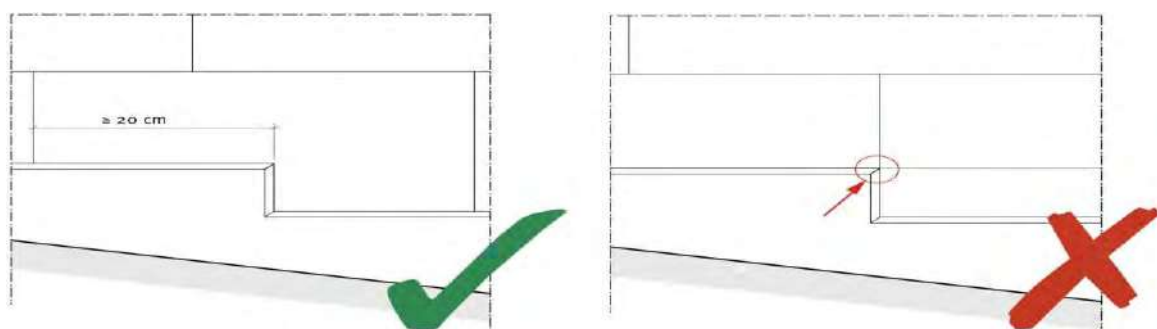

Source= Pages 84, 89 et 94 de NIT 257 de Buildwise

Pose correcte de l'EPS Adam Matériaux **en une seule pièce autour des fenêtres et portes** Placement de panneaux EPS Adam Matériaux en **une seule pièce dans les angles de baie** pour limiter le **risque de fissuration**.



Si le placeur ne respecte pas le sens de placement de l'EPS Adam Matériaux autour des fenêtres et portes et sur les cornières de départ, des fissures vont se créer dans les semaines ou mois qui suivent les travaux de façades et crépis Adam Matériaux :



Pose **INCORRECTE** de l'EPS Adam Matériaux ce qui vas provoquer des fissures après travaux.

Voici ce qui arrive rapidement si les **sens de placement** de l'EPS Adam Matériaux **ne sont pas respectés autour des fenêtres** :



Fissures autour de fenêtres crée par le **non-placement de panneaux EPS** Adam Matériaux en « L » autour des fenêtres **autour des angles des portes et fenêtres**

15. Respect de l'aplomb de l'EPS Adam Matériaux même si les façades existantes ne sont pas droites lors de la pose du système Etics de façade et crépis Adam Matériaux

En effet, il est très important de placer l'EPS Adam Matériaux d'aplomb sur toutes les façades même si :

- Les façades ne sont pas droites et ce même en nouvelle construction.
- les seuils de fenêtres ont été mal placés.
- Les dépassements toitures ont été mal calculés.
- Les gouttières et descentes d'eaux ont été mal placées.
- Les volets et fenêtres mal placés.

Si le façadier ne travaille pas d'aplomb et « suit » des façades non droites, c'est cet entrepreneur de façades qui **va « reprendre » toutes les malfaçons sur sa responsabilité.**

En cas de **malfaçons ci-dessus**, il faut demander au maître d'ouvrage (client) **de modifier toutes les malfaçons** avant le **début des travaux de façades et crépis Adam Matériaux** . Il est important de placer l'EPS Adam Matériaux à l'aide d'un niveau ainsi qu'avec l'aide de cordes pour poser l'isolant EPS Adam Matériaux droit et de niveau.



Utilisation d'un **niveau** pour la pose de l'EPS Adam Matériaux



Utilisation d'une **corde** pour la pose de l'EPS

Débordement de toitures et volets **mal placés**



Débordement volets **bien placés**



Débordement toiture **bien placé**



Débordement toiture **mal placé**

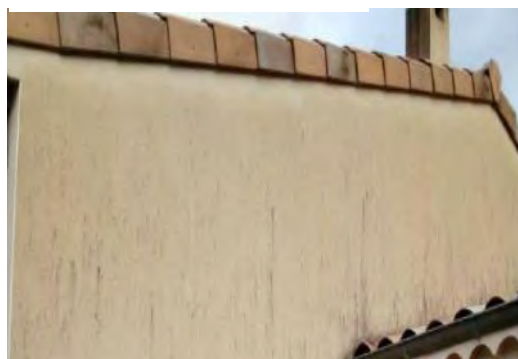

-On peut **reprendre les hors aplomb** des façades sur **10mm sur 2 mètres** avec la **colle grise ou blanche** Adam Matériaux **sans chevillage sur les nouvelles façades**. Pour les hors aplomb de **10 à 20mm par 2 mètres**, le chevillage sera **obligatoire** même sur les nouvelles façades.

- Au-dessus de **20mm d'hors aplomb par 2 mètres**, il faudra utiliser **des épaisseurs** d'isolants différents pour garder au final une façade isolée absolument plane et droite. Ce cas précis doit faire l'objet d'une étude précise et d'un accord avec le maître d'ouvrage (client) **avant le début** de pose du système *Etics de façade et crépis Adam Matériaux*. Le façadier ne peut pas être tenu responsable de la **planitude** des façades **de départ des travaux**. En effet, rattraper les hors aplomb avec l'EPS Adam Matériaux en différentes épaisseurs prend du temps et il faut donc prévoir un supplément avant le début des travaux.
- Après la pose de la colle grise ou blanche Adam Matériaux sur l'EPS, presser directement l'EPS Adam Matériaux sur la façade d'aplomb, de niveau en **décalant les joints des plaques EPS** Adam Matériaux **de minimum 10cm**.
- Après la pose de l'EPS Adam Matériaux Graphité 031 ou 032, appliquer rapidement **la colle grise ou blanche Adam Matériaux** pour l'enduisage de l'EPS Adam Matériaux **pour éviter les dégâts avec le gel et/ou le soleil les jours** qui suivent la pose de L'EPS Adam Matériaux et ce surtout en période estivale de grande chaleur et en période hivernale.

16. Raccord du système *Etics de façades et crépis Adam Matériaux* à la rive latérale (mur pignon) d'une toiture à versant et au profilés de haut de façade

Pour rappel, **il est obligatoire de placer un joint compribande Ilmod TP600:**

- Entre l'isolant l'EPS HD Adam Matériaux et le complexe de **départ en Alu ou en PVC**
- Entre l'isolant l'EPS HD Adam et le complexe de départ en Alu ou en PVC pour le **départ en toiture plate, toit en pente, raccord balcons et terrasses.**
- Entre l'EPS Adam Matériaux et la façade autour des châssis avant la **cornière LS-VH06 coté isolant.**
- En dessous
- Ou en plaçant la **cornière LX-LPE** en dessous du seuil de fenêtre
- Sur les côtés du seuil de fenêtre ou en plaçant la **cornière LX-SPP** en dessous du seuil de fenêtre
- Autour des **Blochets VARIQ, VARIR, UMP, ...**
- Entre l'isolant EPS Adam Matériaux et la partie **haute des façades tels du bois, du béton, du PVC,...**
- Autour de tout élément ne faisant pas partie du système *Etics Adam Matériaux.*
- Entre l'isolant EPS Adam Matériaux et les parties de de la construction qui ne sont **pas à isoler.**
- Entre l'isolant EPS Adam Matériaux et les **rives de toitures et couvres-murs**
- **Entre l'isolant EPS Adam Matériaux et les percements et fixations**

Il faut donc prévoir un joint compribande entre l'isolant EPS Adam Matériaux et la partie haute des façades tels du bois, du béton, du PVC, ...



Raccord à la rive latérale d'une toiture à versants (vue de l'isolant interposé avant les travaux de façade).



Schémas:

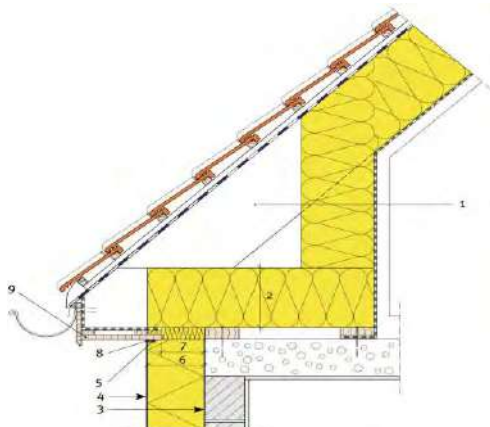

Raccord de l'Etics et crépis Adam Matériaux à la rive de l'Etics de façades et crépis Adam Matériaux à la rive de bas de versant d'une toiture à versants (cas où l'Etics vient en butée du dépassant)

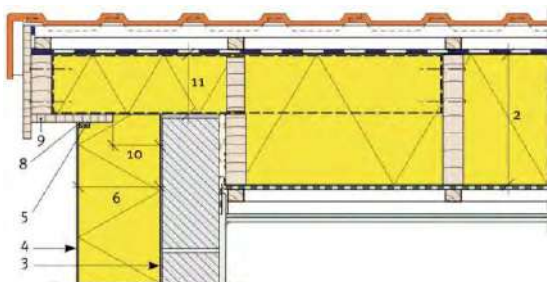

8. Joint **compribande TP600**

Pages Source : 67 et 68 de la NIT 257 de Buildwise

17. BARRIERE DE FEU : lors de la pose de l'EPS du système Etics de façade et crépis Adam Matériaux

- Les maisons unifamiliales ne sont soumises à aucunes exigences.
- Les barrières de feu doivent être placés pour des bâtiments de 18 à 25 mètres.
- Lors de travaux de façade et crépis sur des habitations hautes, mitoyennes...et suivant la région ou la commune où se situe les travaux, *l'architecte ou le maître d'ouvrage prescriront* la pose d'une « **barrière de feu** » qui peut être posée avec la laine de roche du type **Rockwool Frontrock**:

Voir NIT recap 17 page 19



18. Pose de seuil de fenêtre en aluminium ou en pierre bleue lors du système *Etics de façade et crépis Adam Matériaux*

Il est recommandé de respecter les méthodes de pose de seuil en Aluminium et en pierre bleue avec rehausse latérale et arrière, et d'utiliser les différentes cornières dans le système *Etics de façade et crépis Adam Matériaux*.

Il faut placer les seuils de fenêtres ainsi toutes les cornières nécessaires après la pose de l'EPS Adam Matériaux car les **hors aplomb** sont assez courant dans les rénovations et même dans les nouvelles constructions et **AVANT** l'enduisage des panneaux isolants EPS Adam Matériaux.

Il est recommandé de **poser les châssis avec battée**. La pose des châssis **sans battée est déconseillée**.

Il est recommandé de laisser **dépasser les seuils en aluminium de 2 à 3 cm** par rapport à la façade finie (crépis).

Il est recommandé de laisser **dépasser les seuils en pierre bleue de 4 à 5 cm** par rapport à la façade finie (crépis).

Il est recommandé de poser les seuils en Aluminium avec de la mousse PUR Adam Matériaux.

Il est recommandé de poser les seuils en pierre bleue avec de la colle Flex ou de la mousse PUR Adam Matériaux.



Il est obligatoire d'utiliser la cornière **LX-SPP** pour les côtés des seuils:

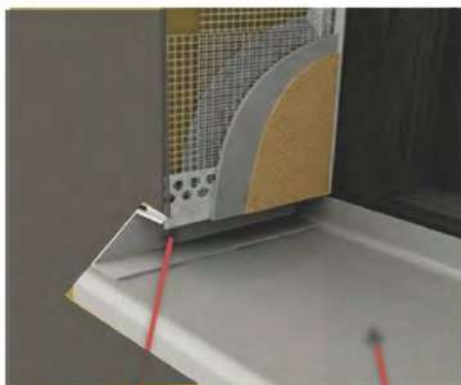

Cornière LX-SPP Pour réhausse
latérale des seuils



Cornières LX-LPE pour
pose en-dessous des
seuils avec joint
compribande intégré

Seuil Alu
(RAL7016, 7039 et
Blanc fort
populaire)

il est obligatoire d'utiliser la cornière **LX-SPP** pour les **réhausse latérales des seuils**.



LX-SPP

Il est obligatoire d'utiliser la cornière **LX-LPE** pour le **dessous seuils**:

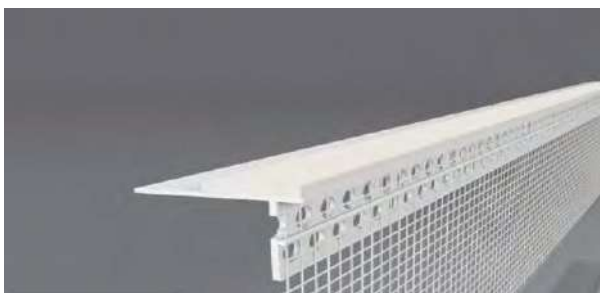

LX-LPE

Ces 2 cornières sont munies **d'un joint compribande intégré**

Recommandations:

-En plaçant la cornière LX-SPP sur les dessus des seuils en aluminium ou en pierre bleue, il faut **l'assembler correctement avec la cornière LS-VH** collée sur le dormant fixe du châssis.

Si ces **cornières ne sont pas placées par l'entrepreneur**, les problèmes suivants risquent d'arriver très rapidement **soit des traînées sur le crépis** :



Il est également recommandé de **poser des équerres de renfort** Koelner de soutien en dessous des seuils en en Aluminium et en pierres bleue.



Raccord entre un ETICS Adam Matériaux et un châssis posé sur un bloc constructif thermiquement isolant :

1. Panneau isolant EPS Adam Matériaux
2. Primer et Crépis Adam Matériaux
3. Cornière LX-SPP pour réhausse latérales des seuils
4. Épaisseur du dormant
5. Profondeur de la battée (≥ 4 cm)
6. Longueur de la battée (≥ 2 cm)
7. Dessous des seuils avec cornière LX-LPE
8. Cornière d'angle LK-PVC avec treillis de verre 10x10cm
9. Seuil de fenêtre en Alu
10. Profilé d'arrêt (option)
11. Joint d'étanchéité souple LS-VH06
12. Colle grise ou blanche Adam Matériaux
13. Précadre
14. Mousse PUR Adam Matériaux
15. Réhausse arrière (talon)
16. Bloc constructif isolant
17. Joint compribande TP600

Source : Pages 56,57,58,59 et 60 de la NIT 257 de Buildwise



Différentes pose de fenêtres dans la façade :

-CHASSIS POSE EXCENTRÉE

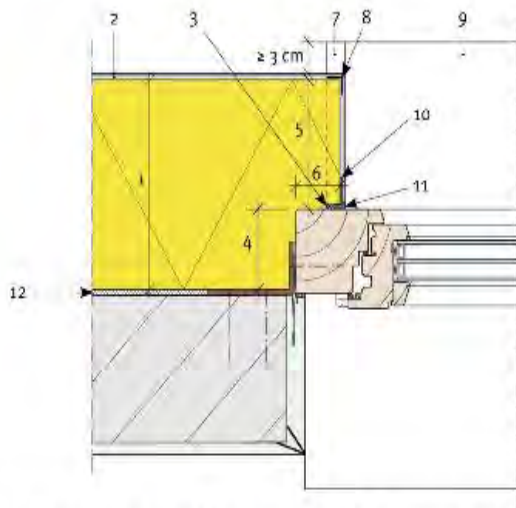

A. Coupe horizontale – Châssis sans précadre (uniquement dans un environnement peu bruyant)

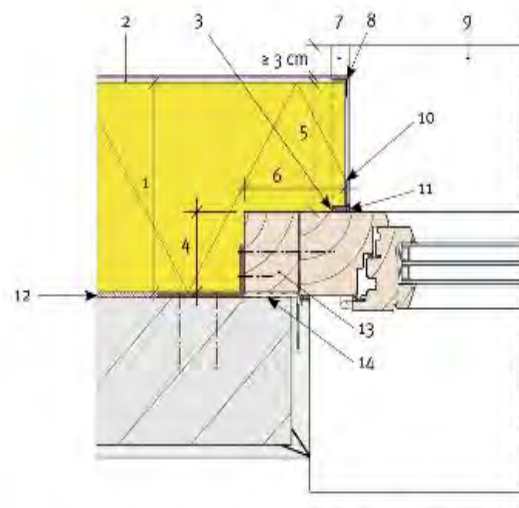

B. Coupe horizontale – Châssis avec précadre

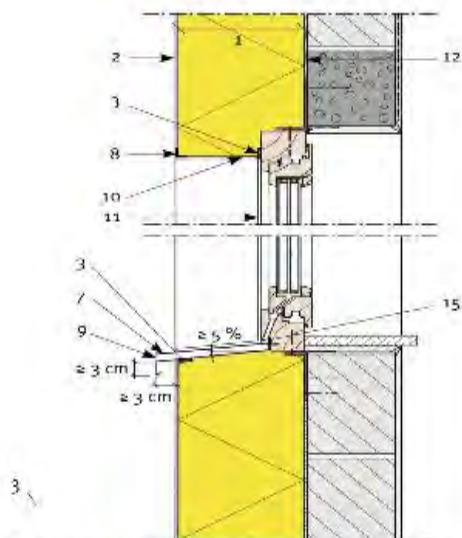

C. Coupe verticale – Châssis sans précadre (uniquement dans un environnement peu bruyant)

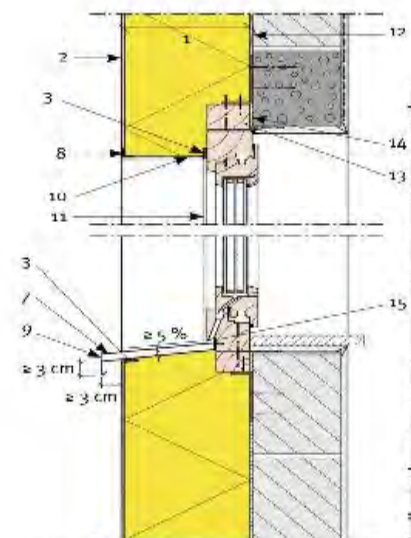

D. Coupe verticale – Châssis avec précadre

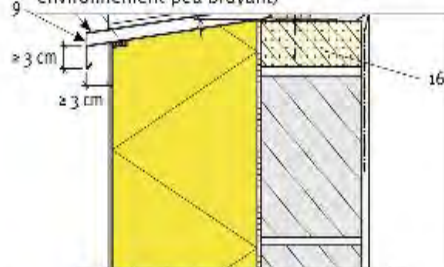

A. Vue en coupe horizontale

-CHÂSSIS POSE DANS LE PLAN DU MUR

19. Pose de Mouchoirs de coin LA-R dans les angles de fenêtres et portes sur l'EPS de façade Adam Matériaux

Il est obligatoire d'utiliser le **Mouchoir de coin LA-R 350x300x200mm** qui est déjà prédécoupé et qui a déjà la forme finie pour assurer la continuité du filet d'armature dans les angles rentrant des battées de fenêtres et portes lorsque l'on place le système *Etics de façade et crépis Adam Matériaux*.

Pour rappel, ces **mouchoirs ou bande de filet d'armature Adam Matériaux 145 grammes** doivent également être posés à la jonction des cornières de départ en ALU et PVC.

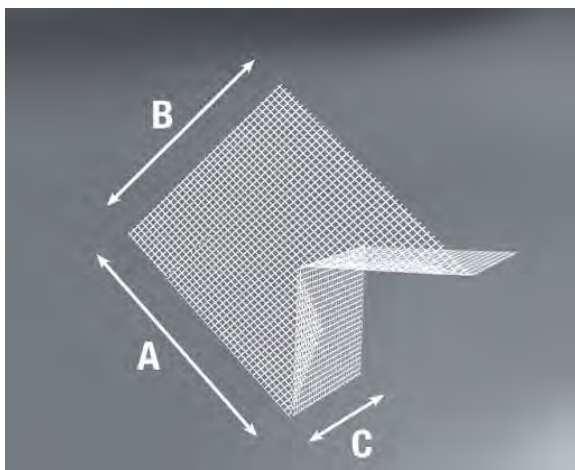

Mouchoir de coin LA-R



Voici ci-dessus des exemples où les **mouchoirs de coin LA-R 350x300x200mm** ont bien été placés et garantissent une longévité maximale du système *Etics de façade et crépis Adam Matériaux*

Voici ce qui arrive rapidement si les mouchoirs de coin LA-R 350x300x200mm ne sont pas placés autour des angles des portes et fenêtres :

Fissures autour de fenêtres créées par le **non placement de mouchoirs de coin LA-R 350x300mm 4x4mm** (voir ci-dessous paragraphe « Enduisage EPS Adam Matériaux » **autour des angles des portes et fenêtres.**



20. CHEVILLAGE de l'EPS de façade Adam Matériaux

Toutes les recommandations déjà données pour le CHEVILLAGE de l'EPS HD Adam Matériaux - voir pages 27 à 32 - doivent également être respectées lors du CHEVILLAGE de l'EPS Adam Matériaux de façade :

-Attendre de **2 à 10 jours après le collage de l'EPS** Adam Matériaux suivant les **conditions météo** avant de cheviller avec les chevilles de fixation **Koelner KI-10, Tytan F-D-KLP, Wkret-Met LMX-10, Wkret-Met Eco-Drive 8** qui vont servir de **fixation définitive** de l'isolant EPS Adam Matériaux et éviter tout **risque de décollement.**

-Pose de **6 chevilles minimum/ m²** pour la pose **de crépis** Adam Matériaux.

-Pose de **8 chevilles minimum/ m²** si c'est pour **coller des plaquettes-briquettes.**

-Obligation de **cheviller sur les façades anciennes** et sur les façades qui ne sont pas d'aplomb.

-Utiliser la **fraise orange** pour intégrer les chevilles dans l'isolant EPS Adam Matériaux et **éviter les « fantômes »** des chevilles et éviter les pertes d'énergies par les chevilles.

-Utiliser les **bouchons d'EPS** pour « noyer » les chevilles dans les trous créés par la fraise orange.

-**Respecter la longueur** des chevilles suivant l'épaisseur de l'isolant posé ainsi que de l'état des façades. Choisir une **cheville de 4 à 6cm plus grande** que l'épaisseur de l'EPS Adam Matériaux
Exemple : pour cheviller un EPS de 14cm d'épaisseur, il faut des **chevilles de 18 ou 20cm.**



Bouchons EPS placés dans l'isolant EPS Adam Matériaux **AVANT** la pose de « pansements » à l'aide de la **colle grise ou blanche** Adam Matériaux.



Pose de « pansements » à l'aide de la **colle grise ou blanche** Adam Matériaux pour fermer les bouchons EPS placés pour « noyer » les chevilles de fixation.

-Utiliser les **capuchons Rawlplug KC** et vis à bois pour cheviller sur **des façades en bois** :



Rosace-capuchon Rawlplug KC comme cheville à **visser pour les façades en bois**.

Si vous **n'utilisez pas la fraise orange pour intégrer les chevilles** dans l'isolant EPS Adam Matériaux, **cela va provoquer** le phénomène **de « fantômes »**:



Façade isolée avec les **chevilles visibles** sous le **soleil rasant** car les chevilles **n'ont pas été intégrées** dans l'isolant EPS Adam Matériaux avec **bouchons EPS** mais les chevilles ont été uniquement frappées. **Le résultat final n'est pas beau.**

21. Pose des différentes cornières et blochets prévus dans le système Etics de façade et crépis Adam Matériaux

21.1.1 Pose de la cornière de coin de fenêtres, portes et coins de façade LK PVC Premium 2,5mètres avec Filet d'armature 10x10cm sur l'EPS Adam Matériaux

Cette cornière **LK PVC Premium 2,5mètres** avec filet d'armature 10 x 10cm est **à placer aux coins des isolants des châssis et aux coins de façade.**

Conditionnement= **Longueur= 2.5mètres - 50cornières/ ballot - 125mètres/ ballot - 10x10cm**

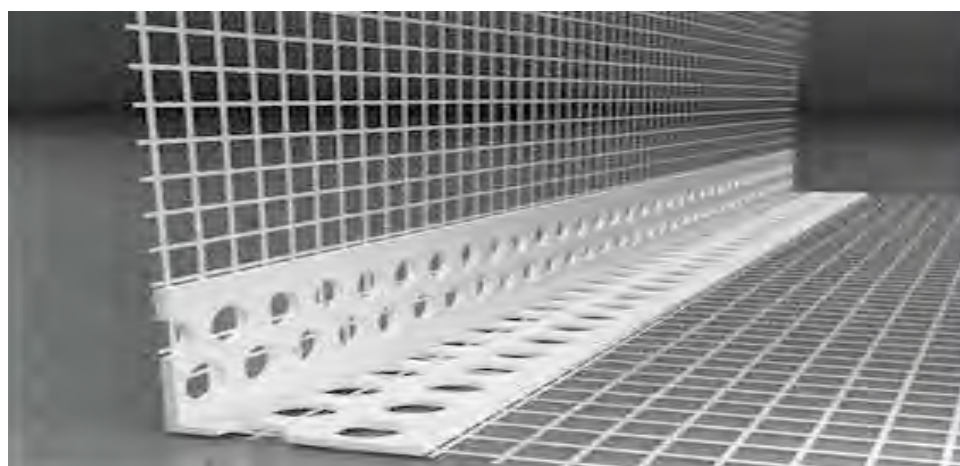

Cornière d'angles de châssis et coins de façade **LK PVC Premium 10x10cm**



Pose de colle Adam Matériaux sur le coin de facade

Pose de **colle grise ou blanche** Adam Matériaux avant le pose de la cornière **LK PVC Premium 10x10cm** au coin de la façade



**Découpe et pose de la cornière de coin 10+10 cm
aux coins de facade**

Pose de la cornière d'angles de châssis et coins de façade **LK PVC Premium 10x10cm** au **coin de la façade**



Réglage des niveaux de la corniere de coin 10+10cm

Utilisation d'un **niveau à bulle** pour la pose de la **cornière LK PVC Premium 10x10cm** au **coin de la façade**



Fixation de la cornière LK PVC Premium 10x10cm **au coin de la façade avec la colle grise ou blanche Adam Matériaux**



Même technique de pose de la cornière de coin de la **façade LK PVC Premium 10x10cm autour des fenêtres et portes.**

Les cornières **LK PVC Premium 10x10cm** sont placées **autour de la fenêtre et des coins de la façade.**

Recommandations :

- Utiliser la **colle grise ou blanche Adam Matériaux** pour placer les cornières **LK PVC Premium** 2.5mètres avec Filet 10x10cm.
- Placer la **cornière LK PVC Premium** sur les **coins des isolants, des coins de façades et des tours des châssis**, en assemblant correctement avec les autres cornières LK PVC Premium se trouvant sur les autres coins des châssis.
- En plaçant la cornière **LK PVC Premium** sur les coins de façades et coins des châssis, il faut **l'assembler correctement avec la cornière LE-G (Bavette)** présente sur les cornières de **départ en Aluminium ou les cornières de départ en PVC LW206.**
- Utiliser un **niveau à bulle** pour placer de niveau les cornières LK PVC Premium.

21.1.2 Pose de la cornière de coin de fenêtres, portes et coins de façade LK-VH PVC 2.5mètres avec filets d'armature et guide pour pose de la colle et du crépis sans débordements

Conditionnement= **Longueur= 2.5mètres - 25cornières/ ballot - 62.5mètres/ ballot**

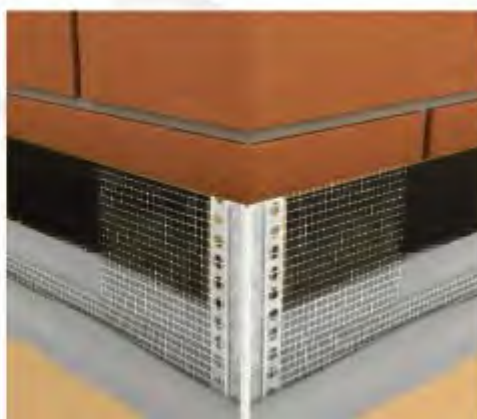

Les mêmes recommandations que pour la pose de la cornière de coin LK PVC premium sont valables pour la cornière de coin **LK-VH PVC**.

En utilisant cette cornière de coin **LK-VH PVC** vous aurez des bords de fenêtres, portes et coins de façades parfaitement droit sans débordements et bavures de crépis et de colle.

Cette cornière **LK-VH PVC remplace la cornière LK PVC Premium** pour un résultat optimal.

21.2. Pose de la cornière « Balcon » LTD 2.5mètres avec goutte d'eau avec Filet d'armature 10x10cm sur l'EPS Adam Matériaux

Cette cornière **LTD 2,5mètres** avec filet d'armature 10 x 10cm est **obligatoirement à placer lorsque vous avez besoin d'une goutte d'eau sur votre cornière de coin tels sur les coins des balcons, terrasses, linteaux, rebords, couvres-murs, ...**

Conditionnement= **Longueur= 2.5mètres - 25cornières/ ballot - 62,5mètres/ ballot – 10x10cm**



Cornière **LTD** pour **balcons, linteaux, rebords, terrasses, ...**

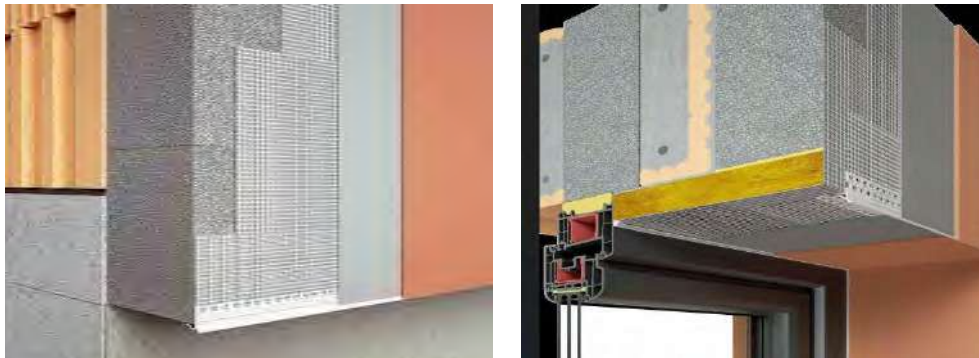

Recommandations:

- Utiliser la **colle grise ou blanche Adam Matériaux** pour placer les cornières LTD.
- Les cornières LTD sont obligatoires à placer aux **coins des balcons, linteaux, rebords, terrasses, ...**
- En plaçant la cornière LTD sur les **coins des balcons, linteaux, rebords, terrasses, ...**, il faut l'assembler correctement avec les autres cornières LTD se trouvant sur les autres coins des châssis.
- Utiliser un **niveau à bulle** pour placer de niveau les cornières LTD.

21.3. Pose de la cornière d'arrêt LC-L 2mètres avec Filet d'armature 10cm sur l'EPS Adam Matériaux

Cette cornière **LC-L 2mètres** avec filet d'armature 10cm est **à placer lorsque vous avez besoin :**

- **D'arrêter la façade isolante sur un coin de façade au lieu** de placer la cornière **LK-PVC Premium 10x10cm** avec la pose de crépis sur le retour.
- **D'arrêter** le crépis sur des coins de façades **sans isolants.**
- **De démarrer** le crépis sur des façades **sans isolants.**

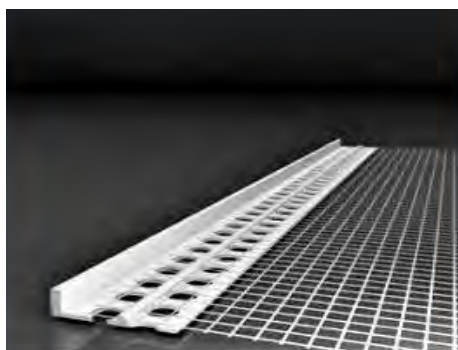

Cornière d'arrêt LC-L



Cornière **d'arrêt LC-L** placé sur une façade **avant la pose du crépis Adam Matériaux**



Coin de façade **SANS cornière LC-L**, avec la pose de crépis sur le retour et utilisation de la cornière de **coin LK-PVC Premium 10x10cm**

Recommandations:

- Utiliser la **colle grise ou blanche Adam Matériaux** pour placer les cornières LC-L.
- En plaçant la cornière LC-L, **il faut l'assembler** correctement avec les autres cornières.
- Utiliser un **niveau à bulle** pour placer de niveau les cornières LC-L.
- On utilisera principalement la cornière LC-L sur un coin de façade lorsqu'il n'y a pas de retour (bardage en bois sur le côté, façade mitoyenne).

21.4. Pose de cornière de dilatation en PVC LD-LS 90° et 180° sur l'EPS Adam Matériaux

Lors de travaux de façade et crépis sur des habitations hautes, mitoyennes, ... et suivant la région ou la commune où se situe les travaux, *l'architecte ou le maître d'ouvrage peuvent prescrire* la pose de cornières de dilatation qui peuvent être posées en angle de 90° ou sur une façade plane de 180° avec les **cornières de dilatation LD-LS.**

-Cornière de dilatation 90° LD-LS + treillis d'armature 10x10cm/ pièce 2.5mètres

Conditionnement= **Longueur= 2.5mètres - 25cornières/ ballot - 62.5mètres/ ballot - Treillis d'armature= 10x10cm**

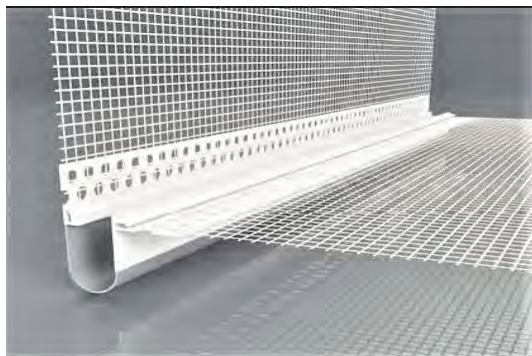

-Cornière de dilatation 180° LD-LS + treillis d'armature 10x10cm/ pièce 2.5mètres sur l'EPS Adam Matériaux

Conditionnement= **Longueur= 2.5mètres - 25cornières/ ballot - 62.5mètres/ ballot - Treillis d'armature= 10x10cm**

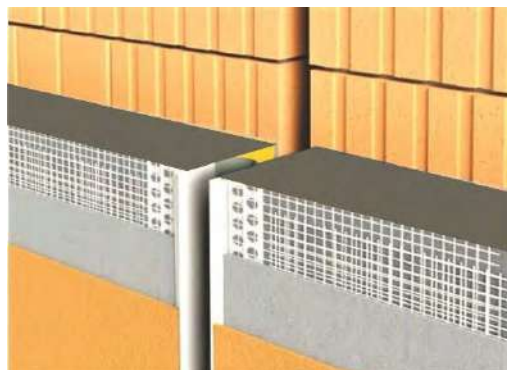
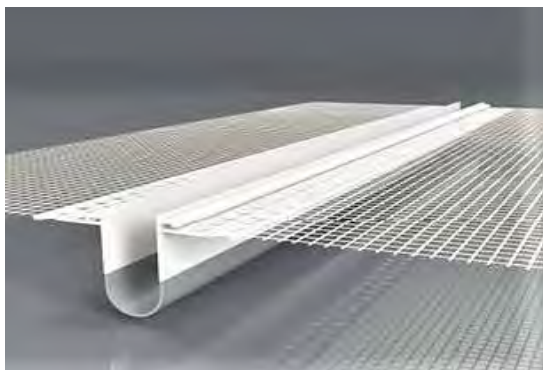

UTILISATION:

- Jonction de qualité des différentes surfaces.
- Protection du joint de dilatation contre les intempéries.
- Prévention de la pénétration de l'humidité sous l'isolant.
- Profilé et arêtes du profilé cachés sous l'enduit.

Recommandations:

- Utiliser la **colle grise ou blanche Adam Matériaux** pour placer les cornières **de dilatation LD-LS**.
- En plaçant la cornière de **dilatation LD-LS il faut les assembler** correctement avec les autres cornières présentes dans le *système d'isolation thermique Etics Adam Matériaux*.
- Utiliser un **niveau à bulle** pour placer de niveau les **cornières LD-LS**.
- Il est recommandé de **réaliser une étude ou un métré d'architecte** pour connaître la nécessité et l'endroit de pose de cornières de **dilatation LD-LS**.

21.5. Pose de Blochets avant l'enduisage des panneaux EPS Adam Matériaux de façade pour la pose de luminaires, alarmes, robinets, descente d'eaux, volets, rambardes, tentes solaires, rampes...



Il faut prévoir après le collage des panneaux EPS Adam Matériaux, la pose de **blochets** pour fixer les nouveaux stores, volets et tentes solaires après les travaux du système *Etics de façade et crépis Adam Matériaux*

21.5.1 Spirales pour charges très légères

Utiliser les **chevilles spirales** pour la fixation d'éléments légers jusqu'à 5kg tels les **attaches de descentes d'eaux, sonnettes, petits luminaires**, ...

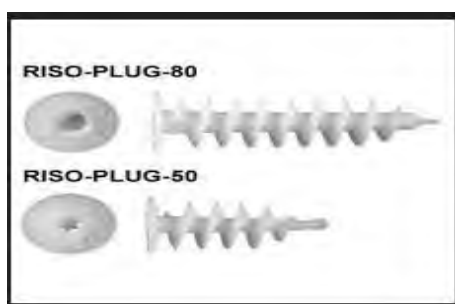

21.5.2 Blochets VARIQ et VARIR pour charges légères et semi-lourde

Utiliser les **blochets de montage VARIQ 100x10x10cm et VARIR 100x16x10cm** pour le montage sans ponts thermiques de charges verticale **de moins de 40kg** tels les attaches de descente d'eaux, luminaires, alarmes, caméras, robinets d'eau, stop volet,

Couper un **VARIQ ou un VARIR** à l'épaisseur de l'isolant EPS Adam Matériaux placé et fixer le dans l'EPS à l'aide de mousse PUR Adam Matériaux avant l'application de la colle grise ou blanche d'enduisage Adam Matériaux
Marquer le centre du VARIQ ou du VARIR avec une vis pour le retrouver après la pose du crépis, **pour pouvoir y fixer l'objet**.



Blochet VARIQ et VARIR



Enlèvement de l'EPS Adam Matériaux autour du câble électrique avant la pose du blochet **Variq** ou **Varir**



Pose du blochet **VARIQ** ou **VARIR**

Pose d'un **joint compribande TP600** autour du **blochet VARIQ** et **VARIR**

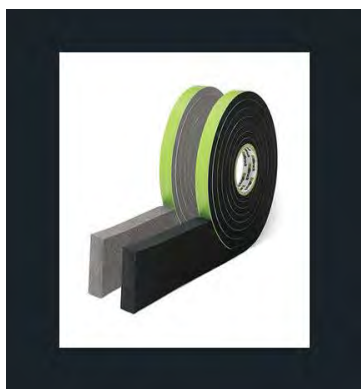

21.5.3 **Blochets UMP pour charges lourdes**

Utiliser le blochet de montage **UMP** 138x138mm de 6 à 30cm d'épaisseur pour le montage sans ponts thermiques **de charges verticales lourdes de plus de 40kg** et de sécurité de personnes tels **les rampes, barrières, volets, tentes solaires, balustrades, ...**

Fixer le blochet UMP 138x138mm de l'épaisseur identique que l'épaisseur de l'isolant **EPS Adam Matériaux** placé pour que le blochet UMP soit contre le mur existant et fixer le blochet UMP avec 4 ancrages Fischer FUS 10x100mm.

Marquer le centre du blochet UMP avec une vis pour le retrouver après la pose du crépis, **pour pouvoir y fixer l'objet.**

Fermeture des différents orifices avec la mousse **PUR Adam Matériaux.**

Comme pour les blochets VARIQ et VARIR, placer un joint compribande TP600 autour du blochet UMP.



Pose de rambardes fixées aux blochets UMP après la pose du crépis



21.5.4 Blochets TRA-WIK-PU pour charges lourde de coin

Utiliser le blochet **Équerre TRA-WIK-PU** pour montage sans ponts thermiques de **charge lourde de coin** pour la sécurité des personnes tels les rambardes, garde-corps, ...

Fixer le blochet de coin **TRA-WIK-PU** de **l'épaisseur identique que l'EPS de façade Adam Matériaux**, **pour** que le **Blochets TRA-WIK-PU** soit contre le mur de la façade existante, et le fixer avec **3 ancrages métalliques Fischer FUS 10x100mm.**

Obligation de poser un **joint compribande TP600** autour des blochets en **équerre TRA-WIK-PU** comme autour des autres blochets ci-dessus soit Variq, Varir et UMP.



21.6. Pose de blochet pour prise électriques avant l'enduisage des panneaux EPS Adam Matériaux de façade

Nous vous recommandons également d'intégrer vos **prises électriques** dans le **boîtier KEZ 301.01**:

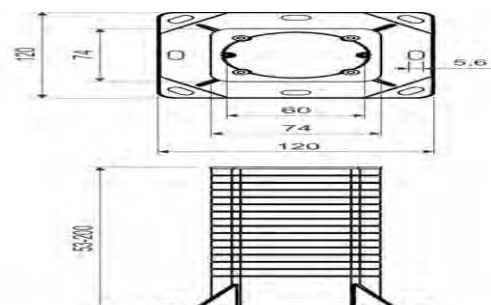
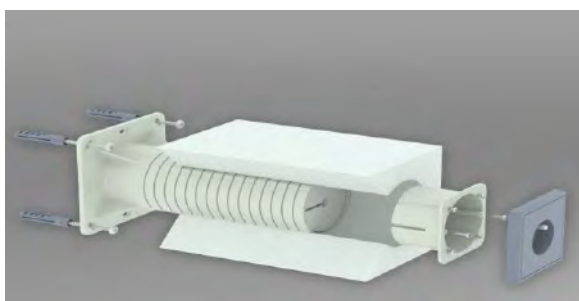

Ce boîtier **KEZ 301.01** est idéal pour la pose de prise électrique dans le système *Etics* de façades et crépis Adam Matériaux.

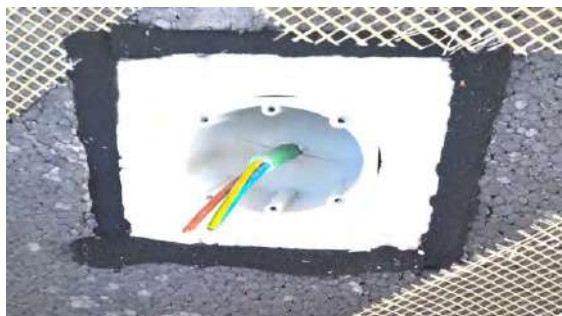

Boîtier **KEZ 301.01** placé dans le système *Etics de façades et crépis Adam Matériaux* avec **un joint comprimable TP600** sur le pourtour du blochet électrique KEZ.

22. ENDUISAGE de l'EPS Adam Matériaux de façade

En plus de toutes les recommandations déjà données pour l'enduisage de l'EPS HD Adam Matériaux voir pages 33 à 34

Il faut contrôler également avant l'enduisage de l'EPS Adam Matériaux, tous les points ci-dessous, déjà expliqués dans la note technique ci-dessus.

22.1. Contrôlez avant d'enduire l'EPS que:

La cornière en ALU de départ LO AL + Bavette LE-G 10cm sont bien placées



Isolant EPS HD Adam Matériaux

La cornière en PVC LW206 10cm + cornières LW-L et LZ23 sont bien placées.



Isolant EPS HD Adam Matériaux

Les connecteurs entre chaque cornière de départ en PVC ou en ALU sont bien placés.



La cornière LX-SPP 10cm pour les côtés des seuils soit bien placée.



La cornière LX-LPE 10cm pour le dessous des seuils soit bien placée.

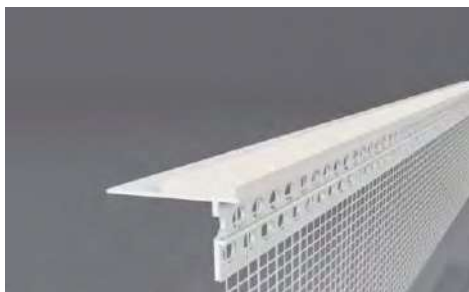

Les seuils respectent bien les dépassements suivants :

Laisser dépasser les seuils en aluminium de **2 à 3cm** par rapport à la façade finie (crépis) .

Laisser dépasser les seuils en pierre bleue de **4 à 5cm** par rapport à la façade finie (crépis) .



La cornière LS-VH 06mm 10cm sur les dormants des châssis soit bien placée :

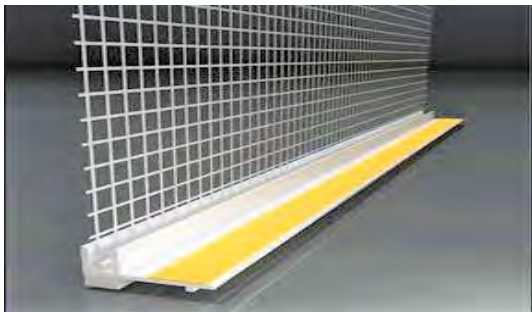

La cornière LK PVC 10x10cm sur les côtés des châssis et les coins de façades soit bien placés ou la cornière d'angle avec guide LK-VH :

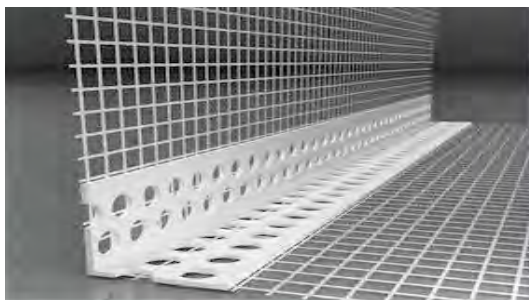

La cornière LTD Balcon 10x10cm sur les côtés des châssis et les coins de façades soit bien placés :



La cornière LC-L 10cm soit bien placée :

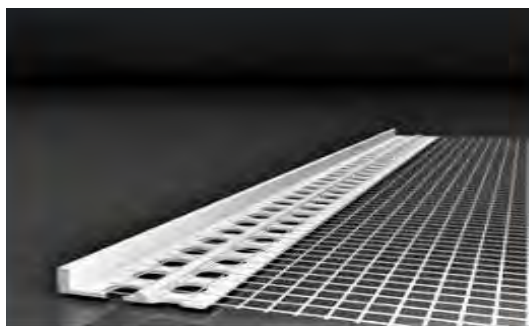

La cornière LC-L 10cm sert à :

- Arrêter la façade isolante sur un coin de façade au lieu de placer la cornière LK-PVC Premium 10x10cm avec la pose de crépis sur le retour.
- Arrêter le crépis sur des coins de façades sans isolants.
- Démarrer le crépis sur des façades sans isolants.

La cornière LD-LS 90° ou 180° est bien placée :

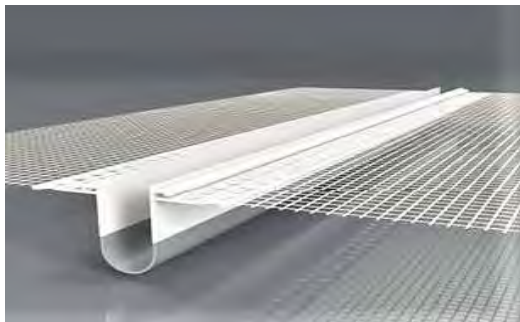

Les blochets tels les SPIRALE, VARIQ, VARIR, UMP sont bien placés :



Les câbles électriques, sonnettes, alarmes, robinets, sont bien placés :



La pose de chevilles de fixation soit bien effectuée (5 à 6 chevilles/m²)

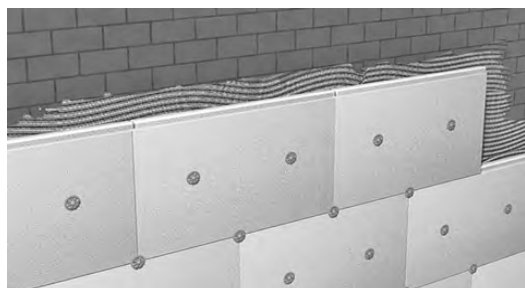

Les mouchoirs de coin LA-R 350x330x200mm 4x4mm sont bien placés aux 4 coins des châssis et entre chaque cornière de départ en Alu ou en PVC

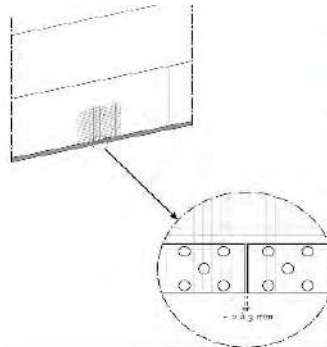

Filet d'armature Adam Matériaux (Mouchoir) supplémentaire à la jonction de cornières de départ en ALU LQ-AL avec bavette LE-G en PVC LV206

Bandes de filet d'armature Adam Matériaux de renfort d'environ 300x300mm placés à la jonction entre 2 cornières de départ en Aluminium ou en PVC

La pose d'un joint compribande Ilmod 600.

Pour rappel, Il est **obligatoire de placer un joint compribande Ilmod TP600**:

- Entre l'isolant l'EPS HD Adam Matériaux et le complexe de **départ en Alu ou en PVC**.
- Entre l'isolant l'EPS HD Adam et le complexe de départ en Alu ou en PVC pour le **départ en toiture plate, toit en pente, raccord balcons et terrasses** .
- Entre l'EPS Adam Matériaux et la façade autour des châssis avant la **cornière LS-VH06 coté isolant**.
- En dessous du seuil de fenêtre ou en plaçant la **cornière LX-LPE**.
- Sur les côtés du seuil de fenêtre ou en plaçant la **cornière LX-SPP**.
- Autour des **Blochets VARIQ, VARIR, UMP, ...**
- Entre l'isolant EPS Adam Matériaux et la partie **haute des façades tels du bois, du béton, du PVC,...**
- Autour de tout élément ne faisant pas partie du système *Etics Adam Matériaux*.
- Entre l'isolant EPS Adam Matériaux et les parties de de la construction qui ne sont **pas à isoler**.
- Entre l'isolant EPS Adam Matériaux et les **rives de toitures et couvres-murs**.
- Entre l'isolant EPS Adam Matériaux et les **percements et fixations**

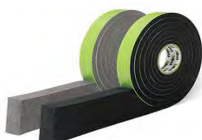

Tous les joints entre les panneaux d'EPS Adam Matériaux sont bien fermés à la mousse PUR Adam Matériaux.

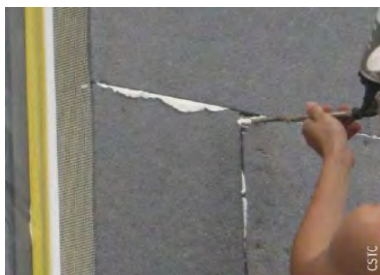

Le ponçage des panneaux EPS Adam Matériaux a bien été effectué avec la râpe Kubala 0343 ou 0344

22.2. Enduisage de l'EPS Adam Matériaux de façade avec la colle grise et blanche Adam Matériaux

- Il est **obligatoire** de respecter le dosage d'eau pour le malaxage de la colle grise ou blanche Adam Matériaux **soit entre 5 et 5,5 litres d'eau** en mélangeant pendant **3 à 5 minutes** ainsi que la durée de l'emploi de celle-ci **soit 2 heures**



Colle grise Adam Matériaux bien mélangée et homogène et prête à être utilisée

- Utiliser une **plâtresse dentelée Kubala 0202 de 6x6mm** pour poser la colle grise ou blanche sur la façade sur une épaisseur minimum de **3mm et maximum de 6mm par couche** de colle grise ou blanche Adam Matériaux.





Utilisation de la plâtresse **Kubala 0202 6x6mm**

Enduisage de l'EPS Adam Matériaux avant la pose **du filet d'armature** Adam Matériaux



Pose du **filet d'armature** Adam Matériaux avec un redoublement de 10cm minimum entre chaque bande de filet



Ecrasement du **filet d'armature** Adam Matériaux dans la colle grise ou blanche Adam Matériaux

Utiliser la platresse **kubala 0401 ou 0534 ou 0250 et 0413** pour **écraser la colle grise ou blanche** Adam Matériaux avec le **filet d'armature**



Kubala 0401 + 0473

Kubala 0534

Kubala 0250

Kubala 0413



Ecrasement du **filet d'armature Adam Matériaux** dans la colle grise ou blanche Adam Matériaux



Lissage de la **colle grise ou blanche** Adam Matériaux
d'enduisage terminé



Pose du **filet d'armature** et de colle **grise ou blanche**



Aspect final de colle **grise ou blanche** Adam Matériaux d'enduisage avec les dessins du filet d'armature avant la pose **du primer et crépis Adam Matériaux**

Recommandations supplémentaires :

-Contrôlez que la pose **du filet d'armature** Adam Matériaux soit bien placé sur tous les isolants **avec un redoublement de 10cm minimum**.

-Appliquer de la **colle grise ou blanche** Adam Matériaux sur les panneaux EPS Adam Matériaux sur une **épaisseur de 3 à 6mm** et puis poser le filet d'armature Adam Matériaux dans la colle Adam Matériaux **«humide sur humide»** en noyant le filet d'armature Adam Matériaux au milieu de la colle Adam Matériaux et pour terminer, écraser avec la **plâtresse Kubala 0401 ou 0202** la colle Adam Matériaux pour obtenir une surface plane.

-Toutes les bandes de **filet d'armature** Adam Matériaux doivent **se chevaucher de minimum 10cm** en suivant **la ligne orange présente des 2 côtés** sur le filet d'armature Adam Matériaux 145grammes (= redoublement de 10%)

-Pour **positionner le filet d'armature** Adam Matériaux au bon endroit dans la moitié extérieure de l'épaisseur de la couche de fond soit aux alentours du milieu pour les enduits minces et des deux tiers pour les enduits plus épais, il est recommandé d'appliquer une **deuxième couche de colle** grise ou blanche d'enduisage Adam Matériaux et ce **dans les 24 heures qui suivent la pose de la première couche de la colle grise ou blanche** d'enduisage Adam Matériaux pour utiliser la méthode **«humide sur humide »** et en respectant le chevauchement de **minimum 10cm** en suivant la ligne **orange présente des 2 côtés** sur le filet d'armature Adam Matériaux 145grammes.

22.3. Contrôle de la planéité et du séchage de la colle grise ou blanche Adam Matériaux

Lorsque la colle **grise ou blanche** Adam Matériaux **est sèche au toucher et visuellement**.

Le séchage de la colle **grise ou blanche** Adam Matériaux dépend des conditions climatiques soit un minimum de **séchage de 1mm par jour** et ce suivant les saisons.

Cette durée peut être largement plus grande en conditions hivernales suivant les critères suivants :

- Des **températures basses**
- Un fort taux **d'humidité**
- Un **vent faible**

Dans certains cas, il faut poncer la colle grise ou blanche Adam Matériaux avec un grattoir comme **le grattoir 45x9cm Hardy** spécialement conçu à cet effet pour enlever les bavures de **colle grise ou blanche** Adam Matériaux et améliorer ainsi la planéité des façades avant la pose du crépis Adam Matériaux.



Grattoir 45x9cm Hardy

23. Pose du primer, crépis et peintures siliconé Adam Matériaux



Primer Adam Matériaux 15kg



Crépis siliconé Adam Matériaux 25kg



Les **conditions météo** sont **très importantes pour la pose du primer et du crépis siliconé** Adam Matériaux.

En effet, il faut s'assurer d'une température suffisante :

-**Entre 5 et 10°** : s'assurer qu'il ne gèle pas et qu'il n'y ait pas de précipitations **les 3 nuits suivantes** et s'assurer qu'il n'y ait pas de givre sur la façade

-**Entre 10° et 15°** : s'assurer qu'il n'y ait pas de précipitations **les 24 heures suivante**

-**Au-dessus de 15°** : le séchage du primer et crépis Adam Matériaux sera effectif dans **les 2 heures** suivant la pose

Cette durée peut être largement plus grande en conditions hivernales suivant les critères suivants :

- Des **températures basses**
- Un fort taux **d'humidité**
- Un **vent faible**

23.1. Pose du primer Adam Matériaux

Il faut maintenant obligatoirement **appliquer le primer Adam Matériaux** sur la **colle grise ou blanche** Adam Matériaux à l'aide du rouleau **Kubala 4195 + Kubala 4112** et de la brosse **Modeco MN-71-537** pour les coins et battées de fenêtre sur toutes les surfaces à crépir :

Pose du Primer Adam Matériaux sur un mur de façade avec le **rouleau Kubala 4195 + Kubala 4112**



Rouleau Kubala 4112



Manche Kubala 4195



Pose du Primer Adam Matériaux sur un mur de façade avec le **rouleau Kubala 4195 + Kubala 4112**



Pose du **Primer Adam Matériaux** sur une **battée de fenêtre** avec la **Brosse Modeco**

Recommandations:

-Il est **obligatoire** de poser le primer Adam Matériaux après le séchage complet de la colle grise ou blanche Adam Matériaux en respectant les temps de séchage suivants :



1mm/ jour en saison été-printemps

1mm/ 2-3jours voir plus en saison hivernale

-Pour rappel, il faut veiller à **protéger les seuils, les pierres de taille, les châssis...** à l'aide du film bleu de protection 60cm et du tape orange 48mm pour les châssis ainsi que le visqueen pour la protection des sols.



-Le primer Adam Matériaux doit avoir **la même référence couleur** que le crépis Adam Matériaux pour éviter que l'on voie après la pose du crépis Adam Matériaux des « **points** » de **primer blanc** dépassant de la couleur de **crépis posé**.

-Le primer Adam Matériaux est de couleur blanche et est également disponible en 274 couleurs se trouvant en pages 85 et 86 ainsi que sur le website : www.adammateriaux.be en tapant « primer Adam Matériaux » ou à l'achat de nos nuanciers Adam Matériaux disponibles en différents formats - voir page 83.

Consommation du primer Adam Matériaux 15kg : Consommation= +/-40m²/ seau

= entre 0.35 à 0.4kg/m² suivant le support

23.2. Pose du Crépis Adam Matériaux



Crépis Adam Matériaux

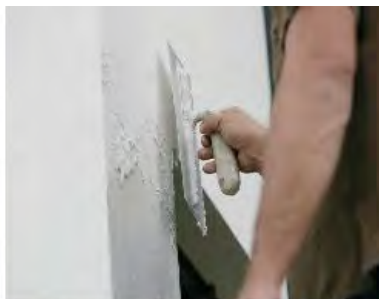

Pose du crépis avec Kubala 0401 et 0473



Talochage du crépis avec Kubala 0300

Comme pour la pose du primer, les **conditions météo** sont **très importantes pour la pose du crépis siliconé** Adam Matériaux.

Comme déjà décrit ci-dessus, Il est obligatoire de placer le crépis silicone Adam Matériaux **entre 5 et 25°C** et veillez que dans les **48h suivantes** il n'y ait pas une exposition excessive **au soleil des pluies battantes, une humidité excessive ou la présence de gel ou de givre sur la façade.**

La pose de bâches et donc le montage complet des échafaudages des façades à crépir, peut donc assurer une protection efficace contre les vents, pluies, vents froids, chaleur et soleil (sans fournir de garantie totale) et éviter ainsi des problèmes de teinte, reprises, ...dans le crépis siliconé Adam Matériaux.

Après **minimum 6 heures en fonction des conditions météo** et dans un délai le plus court possible pour ne pas que le primer Adam Matériaux ne **se salisse entre-temps**, vous devez poser le crépis silicone Adam Matériaux **sur le primer** Adam Matériaux placé préalablement.

Appliquer le crépis Adam Matériaux en le « tirant » sur le **primer** Adam Matériaux à l'aide d'une truelle en acier **Kubala 0401 + Kubala 0473** et talocher directement le crépis (grésage **ou structuration du crépis**) avec une taloche **Kubala 0300** pour les façades et la taloche **Kubala 0380** pour les coins et battées de fenêtre sur toutes les surfaces à crépir :



Truelle
acier

Kubala 0401 + 0473 pour colle



Kubala 0300 pour crépis façade



0380 pour crépis coins et battées

-Il est très important de travailler avec des outils adaptés

Recommandations:

-Il est **obligatoire** de mélanger **mécaniquement les seaux de crépis** silicone Adam Matériaux **le matin de la pose**, en contrôlant visuellement après les avoir mélangés, **le colori de chaque seau de crépis Adam Matériaux**.

-Il est **obligatoire** pour une question de **garantie et d'uniformité de teinte**, d'utiliser les seaux de crépis silicone Adam Matériaux **d'un lot d'une même commande** pour le même chantier en commandant **+/- 5% de crépis silicone Adam Matériaux en plus**, pour ne pas tomber à court pendant la journée de pose et **éviter ainsi des « reprises » dans le crépis**.

-L'ajout **d'adjuvants, de crépis d'autres marques, d'eau** dans le crépis Adam Matériaux est **déconseillé et pas nécessaire et annule toutes garantie**;

-Il est recommandé de placer le crépis Adam Matériaux **sur la même journée, technique humide sur humide**, sans s'arrêter pour ne pas créer de **"liaisons"** avec du personnel qualifié en suffisance suivant les surfaces à crépir.

-Le crépis siliconé Adam Matériaux est de couleur blanche et est également disponible en 274 couleurs se trouvant en pages 85 et 86 ainsi que sur le website : www.adammateriaux.be en tapant « crépis Adam Matériaux » ou à l'achat de nos nuanciers Adam Matériaux disponibles en différents formats:



Petit Nuancier Adam Matériaux



Grand Nuancier Adam Matériaux



Nuancier Géant Adam Matériaux

Consommation du Crépis Adam Matériaux 25kg : 2 à 2,5kg/m² = 8 à 10m²

La consommation par m² du crépis siliconé Adam Matériaux est variable suivant :

-Le nombre de **m² de châssis** par rapport au nombre **de m² à crépir**.

-Les **pertes dues au placeur** du crépis siliconé Adam Matériaux.

En effet, un ouvrier **expérimenté** n'occasionnera presque **aucunes pertes de crépis** lors du placement.

Alors qu'un ouvrier **peu expérimenté** occasionnera de **grandes pertes de crépis** lors de son placement.

Ces 2 éléments sont en prendre en compte lors de la commande de vos seaux de crépis auprès de Adam Matériaux

23.3. Pose de la peinture siliconée Adam Matériaux

-Si des **différences de teintes ou de talochage** du crépis Adam Matériaux dues à la pose du crépis, aux vents, aux pluies, à l'ensoleillement excessif lors de la pose des seaux de crépis de différentes commandes,... sont constatées **après le séchage complet** du crépis Adam Matériaux, Il est recommandé d'appliquer **2 couches de peinture siliconé Adam Matériaux** sur l'ensemble des façades si le crépis Adam Matériaux a **des teintes différentes** ou si la pluie, les vents ou le soleil ont donné **une certaine différence de teinte** ou de talochage dans l'ensemble des façades.



Consommation en 2 couches= 33 à 50m²/ seau 10litres suivant la porosité de la surface à peindre= 200 – 300 ml/m² (= 0,2 à 0,3 litres/ m²)

-La remise en peinture siliconée Adam Matériaux ne pourra pas « sauver » les façades si les malfaçons des travaux de crépis effectué sont telles que de trop grosses différences de planéité des façades sont constatées ou encore si de grosses pluies sont passées lors ou après la pose du crépis Adam Matériaux. Dans de tels cas, une étude personnalisée par un entrepreneur expérimenté ou un expert sera nécessaire.

-La peinture siliconée Adam Matériaux est de couleur blanche et est également disponible en 274 couleurs se trouvant en pages 85 et 86 ainsi que sur le website : www.adammateriaux.be en tapant « peinture silicone Adam Matériaux » ou à l'achat de nos nuanciers Adam Matériaux disponibles en différents formats.

24. Les primers, crépis et peintures Adam Matériaux sont disponibles en 274 couleurs



**274 COULEURS ADAM MATERIAUX POUR
VOS CREPIS, PRIMERS ET PEINTURES**

TO-WH003	TO-PA001	TO-PA002	TO-PA003	TO-PA004	TO-PA005	TO-PA006	TO-PA007	TO-PA008	TO-PA009	TO-PA010	TO-PA011	TO-PA012
TO-PA013	TO-PA014	TO-PA015	TO-PA016	TO-PA017	TO-PA018	TO-PA019	TO-PA020	TO-PA021	TO-PA022	TO-PA023	TO-PA024	TO-PA025
TO-PA026	TO-PA027	TO-YE001	TO-YE002	TO-YE003	TO-YE004	TO-YE005	TO-YE006	TO-YE007	TO-YE008	TO-YE009	TO-YE010	TO-YE011
TO-YE012	TO-YE013	TO-YE014	TO-YE015	TO-YE016	TO-YE017	TO-YE018	TO-YE019	TO-YE020	TO-YE021	TO-YE022	TO-YE023	TO-YE024
TO-YE025	TO-YE026	TO-YE027	TO-YE028	TO-YE029	TO-YE030	TO-YE031	TO-YE032	TO-YE033	TO-YE034	TO-OR002	TO-OR003	TO-OR004
TO-OR005	TO-OR006	TO-OR007	TO-OR008	TO-OR009	TO-OR010	TO-OR011	TO-OR012	TO-OR013	TO-OR014	TO-OR015	TO-OR016	TO-OR017
TO-OR018	TO-OR019	TO-OR020	TO-OR021	TO-OR022	TO-OR023	TO-OR024	TO-OR025	TO-OR026	TO-OR027	TO-RE001	TO-RE002	TO-RE003
TO-RE004	TO-RE005	TO-RE006	TO-RE007	TO-RE008	TO-RE009	TO-RE010	TO-RE011	TO-RE012	TO-RE013	TO-RE014	TO-RE015	TO-RE016
TO-RE017	TO-RE018	TO-MA001	TO-MA002	TO-MA003	TO-MA004	TO-MA005	TO-MA006	TO-MA007	TO-MA008	TO-MA009	TO-MA010	TO-MA011
TO-MA012	TO-MA013	TO-MA014	TO-MA015	TO-GR001	TO-GR002	TO-GR003	TO-GR004	TO-GR005	TO-GR006	TO-GR007	TO-GR008	TO-GR009
TO-GR010	TO-GR011	TO-GR012	TO-GR013	TO-GR014	TO-GR015	TO-GR016	TO-GR017	TO-GR018	TO-GR019	TO-GR020	TO-GR021	TO-GR022

ADAM MATERIAUX 080018089 contact@adammatériaux.be Rue de l'Europe 14 - 4280 Hannut



**274 COULEURS ADAM MATERIAUX POUR
VOS CREPIS, PRIMERS ET PEINTURES**

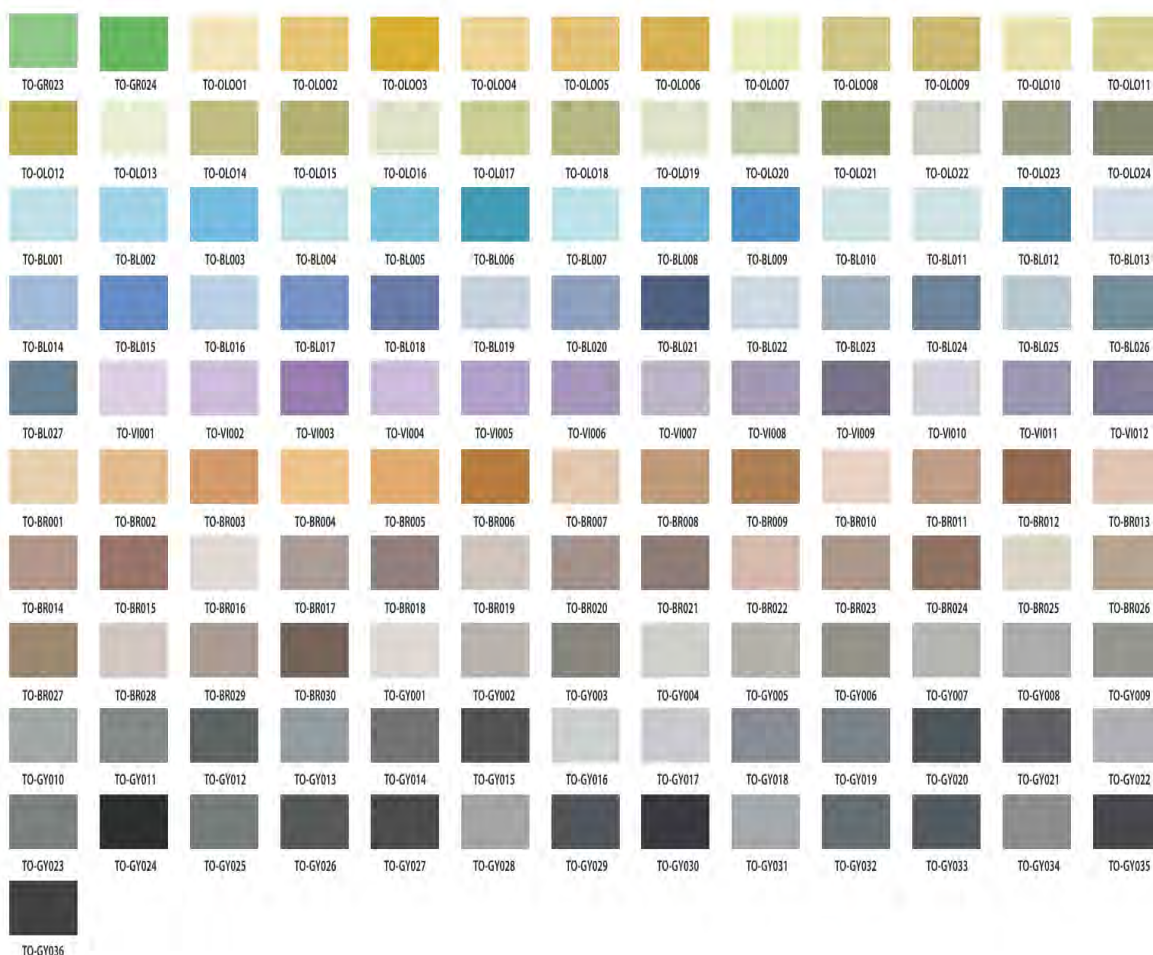

**25. Pose du sous-bassement en pierre bleue ou avec un
crépis structuré de sous-bassement Adam Matériaux en bas
des façades**

Maintenant que le crépis Adam Matériaux est posé sur les façades et que les échafaudages ont été démontés, il faut finir le sous-bassement des façades.

La finition sur le sous-bassement Adam Matériaux sera composée d'un matériau résistant aux chocs tel une pierre bleue de sous-bassement ou le crépis de sous-bassement Adam Matériaux.

25.1. Pose du sous-bassement de la façade en pierre bleue

- Les pierres bleues de sous-bassement sont fixées mécaniquement ou à l'aide d'une **colle à 2 composants** qui va éviter de faire passer l'éventuelle humidité présente dans la façade à travers les sous-bassement ce qui provoque des auréoles sur les pierres bleues !
- Il est également **déconseillé de coller les sous-bassement en pierre bleue avec de la colle carrelage** qui peut également provoquer des auréoles d'humidité sur les pierres bleues :



Collage des **pierres bleues** de sous-bassement avec un **silicone à 2 composants**:



Pierres bleues de sous-bassement avec un **retrait de 2cm minimum** par rapport à la façade isolée.

25.2. Pose du sous-bassement avec le crépis « M » Adam Matériaux pour sous-bassement

La finition du sous-bassement Adam Matériaux avec du **crépis siliconé** Adam Matériaux n'est pas exclue, mais elle **est déconseillée** en raison de la **forte exposition aux chocs et à l'humidité** du sous-bassement. Si l'on opte pour la pose de la couleur de crépis de sous-bassement Adam Matériaux, il faut choisir une des **56 couleurs** de **crépis de sous-bassement structuré** Adam Matériaux.

Le **marquage de la séparation** entre le système de crépis du sous-bassement structuré et le crépis siliconé Adam Matériaux de la façade sera réalisé soit avec le **complexe de départ en PVC** soit avec le **complexe de départ en ALU**

Cette séparation permettra en outre un **entretien et une réparation** plus aisés et localisés des parties du sous-bassement sans toucher au crépis silicone-acrylique Adam Matériaux de façades



Kubala 0401 + 0473 pour colle

Kubala 0300 pour crépis façade Kubala

0380 pour crépis coins et battées

Pose de crépis de sous-bassement Adam Matériaux avec les **platresses Kubala**



Pose de crépis de **sous-bassement « M »** Adam Matériaux avec un **retrait du sous-bassement de minimum 2cm**

**La consommation du crépis de sous-bassement Adam matériaux est de 4,5kg/m²
=4,5 à 6,5m² par seau de 25kg**

26. 56 couleurs de crépis de sous-bassement structuré Adam Matériaux sont disponibles



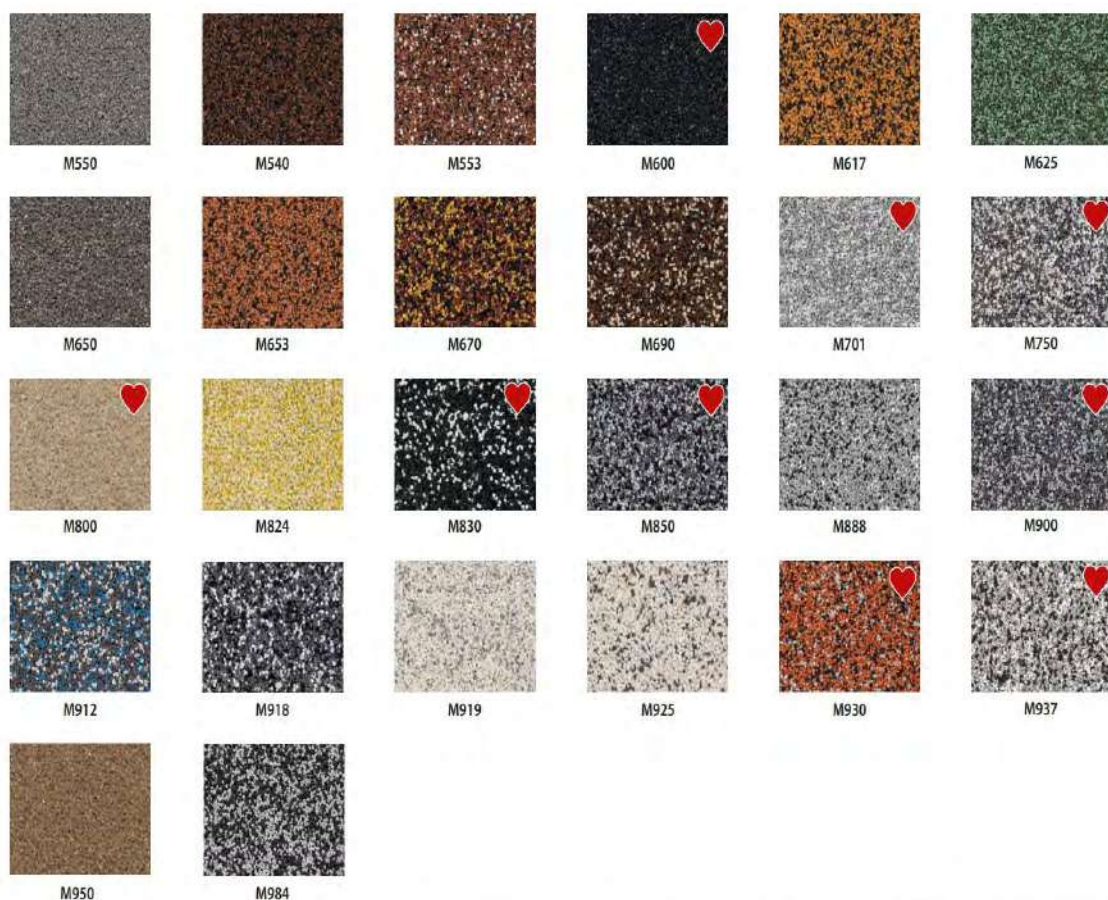

Adam materiaux 080018089 contact@adammateriaux.be Rue de l'Europe 14 - 4280 Hannut

27. Fin des travaux de façade et crépis Adam Matériaux



Il faut prévoir **l'enlèvement des protections des châssis** tels le plastique **bleu** ainsi que **le tape orange** .

Il faut également prévoir le nettoyage des châssis à l'**essence de nettoyage** à l'aide d'un chiffon .



Après le nettoyage des châssis, il faut enlever la « **baguette** » de la cornière LS-VH 06 6mm et si tout le travail à été réalisé correctement, **aucun joint de silicone** ne doit plus être posé entre la **cornière LS-VH 06 et le châssis**

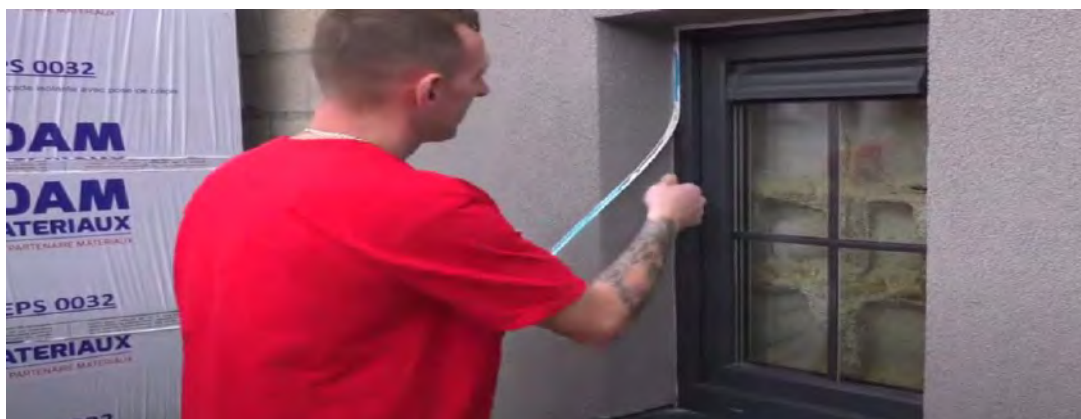

28. Aménagement des abords des façades isolées Adam Matériaux

Il est recommandé d'aménager **une zone de gravillons d'au moins 30 cm de large** aux abords du bâtiment des façades isolées. Cette zone permet de limiter le **risque d'éclaboussures** sur la façade et de favoriser le drainage des eaux de surface, mais aussi d'éviter la proximité de la végétation et les risques **de chocs** liés au jardinage.

Signalons qu'en règle générale, le façadier se charge **uniquement de l'isolation des murs non enterrés** dans le *système de façade et crépis Adam Matériaux* **mais aussi, parfois, de l'isolation et du parachèvement des fondations de l'habitation qui ne font pas partie du système Etics de façade et crépis Adam Matériaux.**



Source : Pages 49 de la NIT 257 de Buildwse

29. Traçabilité Adam Matériaux des produits mis en œuvre

Sur chaque produit Adam Matériaux se trouve **un badge** avec un **numéro de série** englobant également la date de fabrication des produits Adam Matériaux.

Pour garantir **une traçabilité** parfaite de chaque produit Adam Matériaux mis en œuvre sur chantier, le client **doit noter** (et/ou faire des photos) le numéro de série et/ou garder un sac, un emballage ou un seau de chaque produit Adam Matériaux mis en œuvre sur ledit chantier.

Ainsi, pour toutes demandes et/ou questions relatives à chaque chantier, Adam Matériaux sera en mesure, le cas échéant, de facilement remonter la filière de production et de trouver une solution à la demande et/ou question provenant du client si les mesures ci-dessus ont été effectuées par le client.

Ce **badge** se trouve généralement à proximité du **code barre de chaque produit** Adam Matériaux.

Voici quelques exemples de badges collés sur les produits de façades et crépis Adam Matériaux :

Badge de la **colle Blanche** Adam Matériaux

Badge de la **colle Grise** Adam Matériaux

Badge du **Primer Blanc** Adam Matériaux

Badge de l'**EPS Graphité 032** Adam Matériaux

Badge du **Crépis Blanc** Adam Matériaux

Badge du **Crépis de sous-bassement** Adam Matériaux de couleur M984



30. Entretien et pathologies du système *Etics de façades et crépis Adam Matériaux*

-Le maître d'ouvrage doit veiller à **l'entretien des façades** en crépis Adam Matériaux afin d'en préserver l'aspect et la durabilité. Le crépis Adam Matériaux doit, par conséquent, être inspecté régulièrement (au moins une fois par an) et si nécessaire, être traité en concertation avec une firme spécialisée. La fréquence d'entretien du crépis Adam Matériaux dépend dans une large mesure de l'environnement de l'ouvrage (arbres, végétations, pollutions dues aux routes, ...), de son exposition (humidité, façades exposées aux pluies, l'exposition de la façade à l'est et au nord) ainsi que du soin apporté à la conception et à la réalisation des détails. Le cas échéant, il est **conseillé de procéder à une remise à neuf approfondie tous les dix ans**.

-L'entrepreneur ne **peut être tenu responsable de l'apparition de mousse**, d'algues et de polluants sur le crépis Adam Matériaux si **le système Etics Adam Matériaux a été appliqué conformément aux détails décrit dans cette note technique**.

Objet	Éléments à contrôler	Mesures à prendre (en concertation avec une firme spécialisée)	Fréquence des interventions
Mousse et algues	A-t-on constaté une formation de mousse et/ou algues ?	<ul style="list-style-type: none"> • Brossage à sec 	Lorsque cela s'avère nécessaire
Polluants atmosphériques	Y a-t-il des dépôts de polluants ou saletés ?	<ul style="list-style-type: none"> • Nettoyage eau, à l'aide d'un fongicide • Traitement hydrofuge et/ ou traitement anti-mousse et algicide 	Lorsque cela s'avère nécessaire
Variations de couleur	A-t-on constaté des différences de couleurs visibles ?	<ul style="list-style-type: none"> • Application d'une couche de peinture silicone Adam Matériaux éventuellement par-dessus une nouvelle finition adaptée 	Tous les dix ans (le délai peut être plus long selon le type de crépis et l'environnement dans lequel il se trouve)
Dégâts	Y a-t-il des fissures (> 0,2mm), des cloques ou des dégradations mécaniques ?	Les dégâts éventuels seront réparés au plus vite par un professionnel.	Lorsque cela s'avère nécessaire

Recommandations:

- Lors du nettoyage à l'eau de vos façades en crépis, utiliser une pression **de 80bars maximum** en travaillant à **maximum 1mètre** de la façade à nettoyer.
- Lors du nettoyage à l'eau de vos **façades en crépis**, utiliser de préférence un nettoyeur à haute pression **à eau chaude**.
- Lors de la mise en couleur de votre crépis avec la **peinture siliconé Adam Matériaux**, protégez vos châssis, seuils, sols, ... pour éviter des **salissures sur ces éléments**.

30.1. Nettoyant et traitement des algues pour façades en crépis Adam Matériaux (Fongicide)

-Adam Matériaux vous propose différents produits de nettoyage à appliquer sur le crépis Adam Matériaux tel le « **Net'Toit Façade NETTOYANT** »

Les mousses peuvent apparaître plus rapidement sur des façades exposées à la pollution, à la végétation.

Les mousses apparaîtront également plus rapidement sur les façades **dites « froides »**, soit les façades **exposées a l'est et au nord** car le soleil n'y reste que **très peu de temps** et l'humidité a tendance donc à ne pas sécher ce qui provoque des mousses comme c'est **d'ailleurs le cas pour toutes les autres façades en briques, blocs, bardage en bois, ...**

-Comme pour les façades en briques, en blocs, ... Il sera donc parfois nécessaire après plusieurs années, de nettoyer les façades en crépis Adam Matériaux à l'aide d'un **nettoyeur à eau chaude** à **60 bars et à une distance de 1 mètre de distance** de la façade et/ou d'appliquer un fongicide et après ce nettoyage appliquer la peinture siliconé Adam Matériaux en fonction de l'environnement verdoyant, d'une orientation défavorable, de polluants, salissures...sans que l'entrepreneur ne puisse en préjuger avant les travaux Etics Adam Matériaux

-Aucune garantie sur l'apparition de mousses et/ou algues ne peut être donnée par Adam Matériaux ainsi que par l'entrepreneur puisqu'il s'agit ici de travaux d'entretien

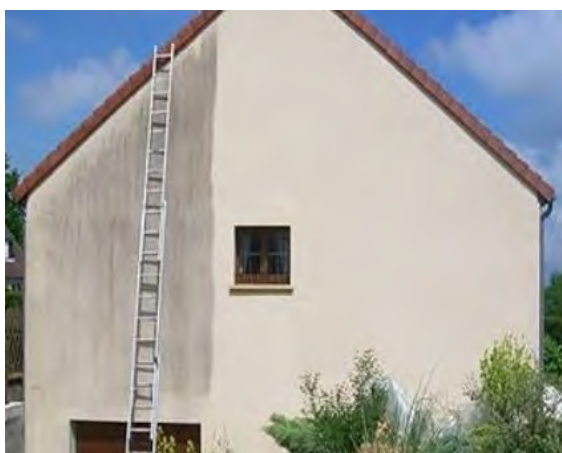

Recommandations:

- Lors de l'utilisation du **fongicide** pour nettoyer vos façades, protégez **vos châssis, seuils, sols, ...** avant la pose du fongicide, pour éviter **des tâches** sur ces éléments dues au fongicide.
- Lors du nettoyage à l'eau de vos façades après la pose du fongicide, utiliser une **pression de 80bars** maximum en travaillant à **maximum 1mètre** de la façade à nettoyer en utilisant de préférence un nettoyeur à haute pression à **eau chaude**

31. Aspect fini et tolérances des travaux de façade et crépis Adam Matériaux

Le crépis Adam Matériaux est **d'aspect gratté et uniforme**, tiré à la platresse et taloché. Le crépis ne présente ni pulvérulence superficielle, ni gerçure, ni craquelure, ni trou, ni strie et ni recharge de crépis ou joint visible.

Contrôle de la planéité locale : prenez un niveau de 20cm de long et appliqué le sur le crépis et ce dans tous les sens. Il ne peut y avoir **un écart supérieur à 1mm**.

Contrôle de la planéité générale : prenez un niveau de 200cm de long et appliqué le sur le crépis et ce dans tous les sens. Il ne peut y avoir **un écart supérieur à 5mm**.

Contrôle de la planéité verticale : prenez un niveau de 150cm de long et appliqué le sur le crépis et ce dans tous les sens. Il ne peut y avoir **un écart supérieur à 4mm**.

Utiliser un **niveau Kubala** 1331, 1337 et 1338



-Le **contrôle de la couleur, de l'uniformité et de la rugosité** du crépis Adam Matériaux doit être effectué après **le séchage complet du crépis, à 3mètres** des façades, sous la lumière naturelle.

- Les fissures de **moins de 1mm** visible dans le crépis Adam Matériaux **ne pourront pas** faire l'objet de réclamation tant qu'elles ne portent pas atteinte à la qualité technique et esthétique des façades.

- Si **les pluies passent au travers des fissures**, on parlera alors de **défaut technique** et des travaux de réparation devront être effectués le plus rapidement possible.