

Catalogue international des produits

2016





Table des matières

Des produits techniquement supérieurs

- 04 Leaders dans le domaine de l'innovation technique
- 05 De l'aide quand vous en avez besoin

Linteaux en acier

- 06 Caractéristiques des linteaux Catnic
- 07 Linteaux en U
Linteaux Box Lintels
- 08 Linteaux combinés classiques
Linteaux Cougar
- 09 Linteaux ondulés
Supports pour linteaux

Profilés en acier

- 10 Pose d'un profilé pour enduits
- 12 Profilés galvanisés
Profilés d'angle
- 13 Profilés d'arrêt
Profilés joint creux
- 14 Profilés pour cloisons sèches et fines couches de plâtre
- 15 Profilés de dilatation
Profilés avec jauge de profondeur
Profilés de soubassement
- 16 Profilés galvanisés avec jonc en PVC
Profilés d'angle
Profilés d'arrêt et de soubassement
- 17 Profilés en acier inoxydable
Profilés d'angle
Profilés d'arrêt
Profilés joint creux
Profilés de dilatation et de soubassement

Isolation Thermique par l'Extérieur (I.T.E.)

- 18 Profilés de départ
Profilés de repère d'épaisseur

- 19 Profilés de départ DuoBase
Profilés d'angle
- 20 Profilés d'arrêt contre baie
- 21 Toiles d'armature en fibres de verre
Chevilles pour façades
- 22 Profilés de couronnement
Profilés d'arrêts latéraux
- 23 Profilés pour joint de dilatation
Profilés d'arrêt d'enduit
Profilés entoilés goutte d'eau PVC

Profilés en PVC-u

- 24 Caractéristiques des profilés en PVC-u
- 26 Profilés d'angle
Profilé d'angle à double bec
Profilé d'angle pour fine couche
Profilé cintrable - fine couche
- 27 Profilés d'arrêt
Profilés de soubassement
Profilés d'égouttement
Profilés de dilatation

Treillis de métal déployé

- 28 Treillis en forme de diamant
- 29 Treillis à rainures
Rouleaux de mailles pour parpaings
- 30 Arches en mailles

SecuraMesh™

- 32 Caractéristiques de SecuraMesh™
- 35 Utilisations de SecuraMesh™

Accessoires muraux

- 36 Barres de raccord au mur
- 37 Attaches murales

- 38 Clauses relatives aux spécifications techniques



TATA STEEL EUROPE DEUXIÈME SIDÉRURGISTE EN EUROPE

Catnic, le nom sur lequel bâtir une réputation

Reconnus pour l'excellence de notre service et notre respect des normes de la plus haute qualité, nos produits ont été utilisés avec succès dans des bâtiments publics et des habitations, et ce dans plus de 60 pays à travers le monde.

Pour de plus amples renseignements sur nos produits ou bien pour des informations complémentaires, veuillez contacter :

Catnic
Tata Steel France Bâtiments et Systèmes SAS
Rue Géo Lufbery
BP 103
02301 CHAUNY Cedex
Tél. : 03 23 40 66 80
Fax : 03 23 40 66 64
www.catnic.fr

LEADERS DANS LE DOMAINE DE L'INNOVATION TECHNIQUE

Notre strict respect du contrôle qualité et de la conformité constitue la garantie de notre supériorité technique.

DE L'AIDE QUAND VOUS EN AVEZ BESOIN

Entièrement engagés dans la fourniture d'une assistance de premier ordre : Chez Catnic, nous engageons par nos investissements en recherche et développement, à fournir au secteur de la construction des produits innovants.

Qualité

Chez Catnic, nous tenons résolument au contrôle qualité, nous sommes agréés par la BSI grâce à nos systèmes de gestion de la qualité conformes à la norme BS EN ISO 9001 : 2008.



Spécification des matériaux

Les linteaux standard de Catnic sont fabriqués en acier galvanisé de haute qualité selon la norme BS EN 10346 : 2009 DX51D et Z275 avec une finition en résine de polyester noire.

Performance thermique / Isolation

L'intégralité des linteaux Catnic pour les murs extérieurs creux conventionnels est fournie entièrement isolée. L'isolation recouvre en continu toute la longueur du linteau ne permettant ainsi aucun pont thermique et elle ne peut être retirée.

Performance structurelle

Les données structurelles publiées dans les tableaux de charge compris dans le présent manuel technique, ont été obtenues conformément aux exigences des normes BS 5977 : Part 2 : 1983 et BS EN 845-2 : 2003.

Essais indépendants

Des essais complets ont été menés dans les laboratoires suivants :

- The University of Wales, School of Engineering
- The University of South Wales, Commercial Services Centre for Engineering, Research & Environmental Applications (CEREA)
- Ceram Building Technology, Stoke-on-Trent

Essais incendie

Les linteaux Catnic ont été testés de manière indépendante conformément aux parties pertinentes de la norme BS 476 (Méthodes de détermination de la résistance au feu des éléments de constructions porteurs de charge).

Environnement et développement durable

Chez Catnic, nous tenons résolument à la protection de l'environnement en réduisant l'impact de nos usines et de nos produits grâce à l'adoption de pratiques durables et à l'amélioration continue de la performance environnementale et du contrôle de l'environnement.



Agrément des autorités de réglementation

L'excellence de Catnic est internationalement reconnue.

Les linteaux Catnic ont obtenu l'agrément des autorités de réglementation à la fois sur le marché national et international. Une reconnaissance aussi large constitue l'assurance pour les concepteurs, les prescripteurs et les entrepreneurs en bâtiment de la fiabilité et de la qualité de pointe de la gamme Catnic.

Les linteaux Catnic sont conçus, fabriqués et testés conformément à la norme BS EN 845-2 : 2003.



La marque de certification Kitemark de BSI
Le numéro de licence KM07234 de la marque de certification Kitemark de BSI a été octroyé aux linteaux en acier Catnic.



Homologation du BBA
Les linteaux en acier Catnic sont homologués par le British Board of Agreement sous le numéro 91/2638.

Assistance complète aux clients

Catnic est à l'avant-garde de la conception des linteaux depuis plus de 40 ans.

Notre réputation, fondée sur une qualité exceptionnelle et sur nos compétences techniques, a garanti la satisfaction de nos clients et leur loyauté envers les produits et les services que nous proposons.

L'équipe de Catnic :

- est professionnelle et expérimentée,
- est formée de manière approfondie,
- possède des connaissances complètes relatives aux produits et au secteur de la construction,
- a une société mère engagée : Tata Steel.

Marquage CE

Le 1er juillet 2013, le Règlement Produits de Construction est entré en vigueur.

Cela veut dire que lorsqu'il existe une norme européenne harmonisée pour un produit de construction, il y a désormais une obligation légale d'apposer le marquage CE sur ce produit si celui-ci doit être vendu en France et en Europe. Si le produit de construction ne fait pas l'objet d'une norme européenne harmonisée, le marquage CE n'est pas requis.

Tous les produits Catnic fabriqués depuis le 1er juillet 2013 portent donc le marquage CE lorsque la réglementation est applicable.

Le marquage CE est clairement affiché sur les étiquettes des produits qui sont directement appliquées sur chaque produit ou sur les emballages. En plus de cela, tous les produits marqués CE doivent disposer d'un document de déclaration de performance (DOP) qui est disponible et téléchargeable sur www.catnic.com/dop. Les produits de construction fabriqués avant le 1er juillet 2013 peuvent toujours être vendus à condition d'apporter la preuve que les produits ont été fabriqués avant cette date et sont tout à fait conformes à la Directive Produits de Construction. Tous les produits Catnic sont étiquetés et indiquent la date de fabrication. Catnic appose le marquage CE sur les linteaux vendus en France et en Europe,

selon la norme EN 845 Partie 2. Cela comprend les linteaux galvanisés et les linteaux en acier inoxydable. Les composants de construction en métal Catnic (profilés et treillis) sont marqués CE selon les normes EN 13658-1 et EN 13658-2.

Les profilés galvanisés pour enduits intérieurs et extérieurs sont marqués CE selon la norme EN 14353.

Actuellement, les produits suivants n'ont pas besoin du marquage CE :

- Profilés en PVCu
- Couvre-joints en PVC
- Arches
- Rouleaux de maille

LINTEAUX EN ACIER

Catnic s'engage à proposer des linteaux en acier d'une marque de premier plan convenant à toute taille, longueur, largeur et profondeur d'encadrement de porte, d'arcade, de fenêtre et d'ouverture.

Caractéristiques des linteaux Catnic

Système Duplex de protection contre la corrosion

De nombreux linteaux Catnic font appel non pas à une mais à deux méthodes de protection contre les attaques corrosives : le système exclusif Duplex de protection contre la corrosion.

Ils sont fabriqués en acier galvanisé par immersion à chaud selon la norme BS EN 10346 : 2009 de grades DX51D et Z275 avec la protection supplémentaire d'une finition en résine de polyester noire. Le système de protection se conforme entièrement aux exigences d'essais chimiques et physiques exposées dans le tableau 2 de la norme BS 5977 : PART 2 : 1983 et dans le tableau C.1 de la norme BS EN 845-2 : 2003 afférentes aux linteaux disposant déjà de leur propre complexe d'étanchéité.

Le célèbre revêtement noir rend les linteaux Catnic instantanément reconnaissables mais il procure également une barrière efficace contre l'humidité ou les attaques chimiques provenant du lessivage du mortier et de la maçonnerie.

 Acier

 Acier galvanisé

 Revêtement Duplex

 Support pour enduit

 Support intégral pour enduit

Plusieurs linteaux Catnic sont livrés avec un support intégral pour enduit qui évite les dangers associés au travail avec un support en mailles. Par ailleurs, le modèle unique des plaques de base perforées sur les linteaux **CH/CX** réduit les ponts thermiques pouvant affecter la performance structurelle.

 Isolation continue

De nombreux linteaux Catnic sont fournis avec une isolation exempte de CFC et de HCFC ce qui augmente leur efficacité thermique et leur conformité à la Partie L.

La protection isolante est façonnée avec précision afin d'optimiser la performance thermique en se prolongeant de manière ininterrompue sur toute la longueur du linteau ; elle ne peut être retirée empêchant ainsi l'apparition de « points froids » éventuels.



BS 5977
KM07234

LINTEAUX EN U

LINTEAUX EN ACIER



Murs pleins de 100 à 250mm de large

Dimension du linteau (mm)	Type / code du linteau	Code de l'épaisseur	Épaisseur de la tôle (mm)	Poids par mètre (kg)	Charge utile de sécurité uniformément répartie (tonnes)						
					Longueurs disponibles (mm) par incrément de 100 (mm)						
L	H				900-1200	1300-1500	1600-1800	1900-2100	2200-2400	2500-2700	2800-3000
103	CN100	A	2.0	3.0	0.55	0.42	0.31	-	-	-	-
		B	2.5	3.7	0.80	0.58	0.38	0.24	0.18	-	-
		C	3.1	4.7	1.12	0.66	0.44	0.31	0.23	0.16	0.13
75	CN103	C	3.1	5.9	1.63	1.25	1.00	0.86	0.64	0.47	0.38
		A	2.0	3.7	0.48	0.37	0.27	-	-	-	-
			B	2.5	4.7	0.76	0.58	0.41	0.27	0.19	-
153	CN150	C	3.1	5.9	1.22	0.79	0.52	0.37	0.28	0.19	0.14
		A	2.0	4.4	0.62	0.48	0.35	-	-	-	-
			B	2.5	5.6	0.77	0.59	0.41	0.29	0.21	-
203	CN200	C	3.1	7.1	1.05	0.80	0.53	0.38	0.28	0.19	0.14
		A	2.0	5.4	0.62	0.48	0.35	-	-	-	-
			B	2.5	6.7	0.77	0.59	0.41	0.29	0.21	-
253	CN250	C	3.1	8.6	1.05	0.80	0.53	0.38	0.28	0.19	0.14
		A	2.0	4.4	0.62	0.48	0.35	-	-	-	-
			B	2.5	5.6	0.77	0.59	0.41	0.29	0.21	-

Nota : Les dimensions de la largeur correspondent aux dimensions à l'intérieur du « U ».

LINTEAUX BOX LINTELS

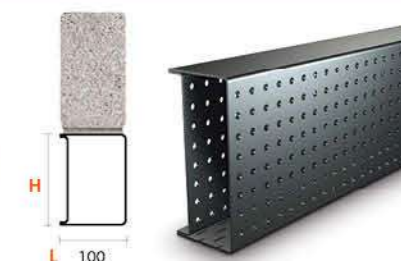

Murs pleins de 100mm de large

Dimension du linteau (mm)	Type / code du linteau	Code de l'épaisseur	Épaisseur de l'acier (mm)	Poids par mètre (kg)	Charge utile de sécurité (tonnes)	Longueurs disponibles (mètres)	
L	H						
100	143	CN5X	A	2.0	7.6	2.0	1.05 à 2.70 par incrément de 150mm
100	219	CN6X	B	2.5	12.4	3.0	2.85, 3.00, 3.30, 3.60
100	219	CN6X	C	3.1	15.7	3.0	3.90, 4.20, 4.80

Murs pleins de 140 à 150mm de large

Dimension du linteau (mm)	Type / code du linteau	Code de l'épaisseur	Épaisseur de l'acier (mm)	Poids par mètre (kg)	Charge utile de sécurité (tonnes)	Longueurs disponibles (mètres)	
L	H						
140/150	143	CN56X	A	2.0	9.0	2.0	1.05 à 2.70 par incrément de 150mm
140/150	219	CN66X	B	2.5	14.1	3.0	2.85, 3.00, 3.30, 3.60
140/150	219	CN66X	C	3.1	18.0	3.0	3.90, 4.20, 4.80

Murs pleins de 190 à 200mm de large

Dimension du linteau (mm)	Type / code du linteau	Code de l'épaisseur	Épaisseur de l'acier (mm)	Poids par mètre (kg)	Charge utile de sécurité (tonnes)	Longueurs disponibles (mètres)		
L	H							
190/200	140	CN19/14	A	2.0	2.0	10.0	2.0	1.05 à 2.10 par incrément de 150 mm
190/200	190	CN19/19	B	2.5	2.5	13.8	3.0	2.25 à 3.00 par incrément de 150 mm
190/200	190	CN19/19	C	3.1	3.1	16.8	3.0	3.30, 3.60, 3.90, 4.20, 4.80

Nota : Tous les linteaux illustrés sont fournis entièrement perforés (à l'exception de la surface supérieure).

LINTEAUX COMBINÉS CLASSIQUES



Pour des murs creux de 200mm de large

Dimension du linteau		Type / code du linteau	Code de l'épaisseur	Épaisseur de l'acier (mm)			Poids par mètre (kg)	Charge utile de sécurité (tonnes)	Longueurs disponibles (mètres)
L (mm)	H (mm)								
195	143	CN71	A	2.0	2.0	1.6	9.3	2.0	1,05 à 2,70 sauf 1,95, 2,25 par incrément de 150 mm
195	219	CN81	B	2.5	2.5	2.0	15.1	3.0	3,00, 3,30, 3,60
195	219	CN81	C	3.1	3.1	2.0	18.5	3.0	3,90, 4,20



LINTEAUX COUGAR



Pour une cavité comprise entre 50 et 65mm et une reprise du parement intérieur comprise entre 100 et 115mm



CG50/100							
Longueurs standard (mm)	750-1500	1650-1800	1950-2100	2250-2400	2550-2700	2850-3000	3000-3600
Charge utile de sécurité 1 : 1/3 : 1 (kN)	15	18	20	22	26	26	26
Poids (kg/m)	5.8	7.3	8.0	8.6	9.8	12.3	16.0
Hauteur nominale « H » (mm)	140	140	160	180	220	220	220

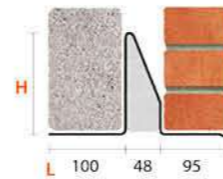

Pour une cavité comprise entre 50 et 65mm et une reprise du parement intérieur comprise entre 125 et 140mm

CG50/125				
Longueurs standard (mm)	750-1500	1350-1800	1950-2400	2250-2700 2850-3000
Charge utile de sécurité 1 : 1/3 : 1 (kN)	12	17	20	26 26
Poids (kg/m)	6.3	7.8	9.0	12.9 16.6
Hauteur nominale « H » (mm)	140	140	180	220 220

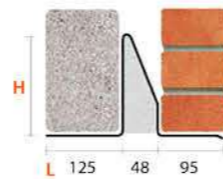

LINTEAUX ONDULÉS

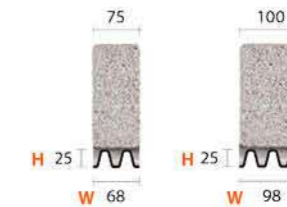

Murs intérieurs de 75 à 100mm de large

Largeur du mur (mm)	Dimension du linteau (mm)		Type / code du linteau	Code de l'épaisseur	Épaisseur de l'acier (mm)	Poids par mètre (kg)	Charge utile de sécurité (tonnes)	Longueurs disponibles (mètres)
	W	H						
75	65	25	CN92	-	1.2	1.2	0.7	1.05 & 1.20
100	98	25	CN102	-	1.2	1.8	0.7	1.05 & 1.20

Les linteaux ondulés Catnic CN92 et CN102 sont conçus uniquement pour les cloisons intérieures et sont fabriqués en acier galvanisé selon la norme BS EN 10327 : 2004-DX51D+Z275.

Ces linteaux sont fournis en acier galvanisé sans revêtement par poufrage.

Nota : Les pratiques habituelles de construction doivent être respectées lors de l'utilisation de ces linteaux en ce qu'un rang de parpaings (hauteur nominale de 200mm) doit être posé sur le linteau et le mortier doit sécher pendant au moins 24 heures avant d'appliquer des charges supplémentaires.

SUPPORTS POUR LINTEAUX

Application extérieure

Référence	Convient aux linteaux	Charge maximale en tonne/support			
SB 02/15P*	CN56X, CN66X	0.45	-	0.72	-
SB 02/15P/A1*	CN56X, CN66X	-	0.72	-	0.72
SB 02/19P*	CN71, CN81, CN19/14, CN19/19	0.50	-	0.88	-
SB 02/19P/A1*	CN71, CN81, CN19/14, CN19/19	-	0.88	-	0.90
SB 02/24P*	CN7, CN8	0.50	-	0.88	-
SB 02/24P/A1*	CN7, CN8	-	0.88	-	1.04
SB 02/28P*	CN11, CN12	0.50	-	0.88	-
SB 02/28P/A1*	CN11, CN12	-	0.88	-	1.15
Quantité de pièces d'ancrage tenant compte de la dilatation du métal - diamètre (mm)		2 No. M8	2 No. M10	4 No. M8	4 No. M10



Perforé



Non perforé

Application intérieure

Référence	Convient aux linteaux	Charge maximale en tonne/support			
SB 01	CN5X, CN6X, CN100, CN1022, CN103	0.50	-	0.80	-
SB 01/A1	CN5X, CN6X, CN100, CN1022, CN103	-	0.88	-	0.90
SB 03	CN150, CN152	0.50	-	0.80	-
SB 03/A1	CN150, CN152	-	0.88	-	0.90
SB 08	CN200, CN202	0.50	-	0.77	-
Quantité de pièces d'ancrage tenant compte de la dilatation du métal - diamètre (mm)		2 No. M8	2 No. M10	4 No. M8	4 No. M10



* Des supports non perforés peuvent être fournis sur demande.

PROFILÉS EN ACIER

Notre gamme complète de profilés en acier pour enduits est de très haute précision et facile d'utilisation. La fixation à l'aide d'un clou ou d'une touche d'enduit est simple et rapide produisant arêtes, bords, coins et joints aisément façonnables et résistants aux éclats, fissures et impacts.

Comment poser un profilé pour enduits Catnic

Il est indispensable de choisir le profilé Catnic le plus approprié à l'application, à l'épaisseur d'enduit requise et à la finition souhaitée.

L'application et la pose des profilés Catnic doivent être conformes aux normes BS EN 13914 - 2 : 2006 (Code de pratique relatif à l'enduisage intérieur) et BS EN 13914 - 1 : 2006 (Code de pratique relatif aux enduits extérieurs).

Les profilés peuvent être coupés à la dimension souhaitée à l'aide de cisailles adaptées le long des ailes et d'une scie à dents fines au niveau du bec.

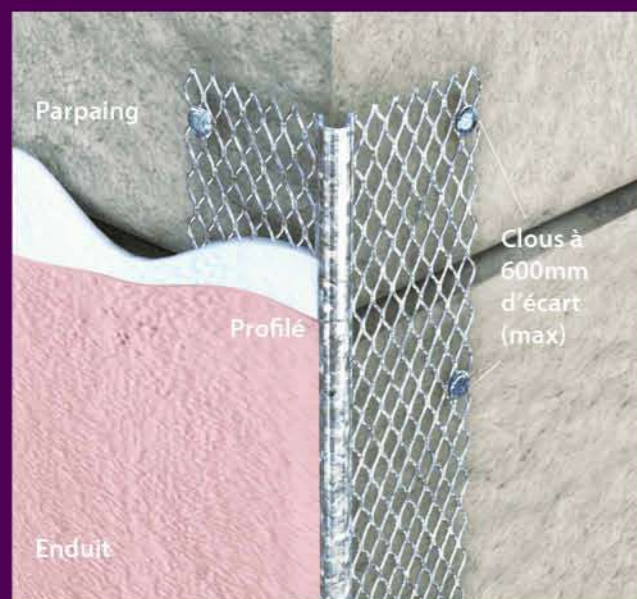

Utilisez l'une des méthodes suivantes pour fixer les profilés d'angle et profilés d'arrêt :

a) Placez des clous galvanisés ou en acier inoxydable (compatibles avec le matériau du profilé) conformes à la norme BS 1202 : Part 1, tous les 600mm au maximum. Lors du clouage sur un support solide, la ligne du profilé suivra celle du support.

COMMENT POSER UN PROFILÉ POUR ENDUITS CATNIC

PROFILÉS EN ACIER

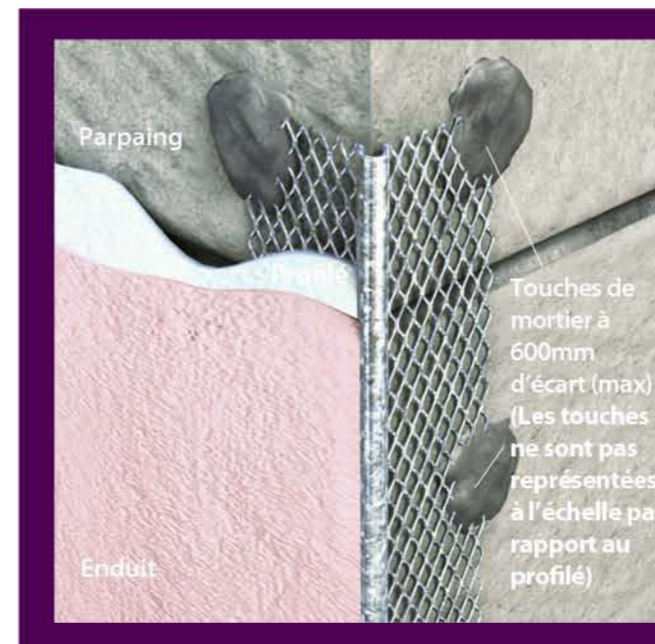

b) Appliquez sur le profilé des touches de la même matière que la sous-couche, tous les 600mm au maximum. Cette méthode nivellera les petites irrégularités sur la ligne du support bien que celle du profilé ait généralement tendance à suivre celle du support.

c) Lorsque les profilés sont employés sur du treillis, des fils de ligature galvanisés ou en acier inoxydable peuvent être utilisés pour fixer les profilés en place. Des fils légèrement galvanisés selon la norme BS EN 10244 - 2 : 2009 ou en acier inoxydable respectueux de la norme BS EN 10088 - 3 : 2009 sont recommandés pour convenir aux matériaux du profilé et du treillis. Tous les fils doivent être fermement torsadés et repliés à l'opposé de la surface du revêtement.

Protection contre la corrosion

Dans des circonstances normales, un ancien enduit peut être considéré comme étant sec et par conséquent non corrosif. Les risques de corrosion des profilés galvanisés ne deviennent normalement apparents que lors de la période de séchage initiale de l'enduit qui doit être la plus réduite possible puis ultérieurement pendant des périodes de forte condensation.

L'utilisation de sable et d'eau contaminés par des sels solubles présents dans les mélanges d'enduit doit être évitée tout comme les chlorures solubles car ils sont susceptibles d'augmenter le risque de corrosion du métal. La présence de sel marin dans le sable pour enduit

en contact avec les profilés galvanisés provoquera souvent des taches de rouille et doit par conséquent être évité.

Dans les applications extérieures et dans des conditions de forte condensation, d'humidité persistante ou d'exposition régulière à l'humidité, les produits en acier inoxydable ou en PVC-u doivent être préconisés. En règle générale, il faut veiller à ce que les profilés en métal soient conservés au sec et que toute altération du produit soit évitée lors du stockage et de la manutention.

Il faut également veiller à ce que le revêtement galvanisé ne soit pas abîmé par tout dommage mécanique.

Les produits en acier inoxydable sont à utiliser spécifiquement avec les enduits à base de ciment et sont recommandés pour l'ensemble des poses d'enduit extérieur.

Fabriqués en acier galvanisé selon la norme BS EN 10346 : 2009 - DX51D + Z275 ou en acier inoxydable selon la norme BS EN 10088-2 1.4301. L'ensemble des profilés illustrés est fabriqué conformément aux normes BS EN 13658 - 1 : 2005 (enduits intérieurs) BS EN 13658 - 2 : 2005 (enduits extérieurs)

Adaptés à une utilisation intérieure et extérieure

Profilés d'angle

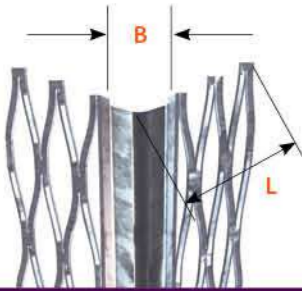

Profilé d'angle à bec de burin

4000

Longueurs : 2,5m, 3m	25 longueurs / paquet
B = 7,5mm de large	L = 34mm
Épaisseur de l'enduit : 10 à 13mm	

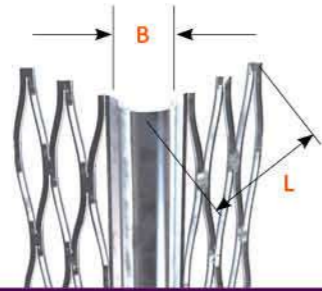

Profilé d'angle à bec rond

4001

Longueurs : 2,5m, 3m	25 longueurs / paquet
B = 7,5mm de large	L = 34mm
Épaisseur de l'enduit : 10 à 13mm	

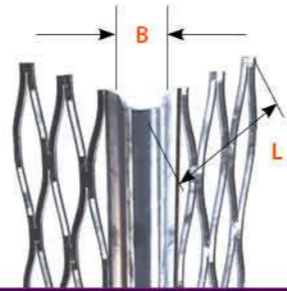

AB 38

AB 38

Longueurs : 2,5m, 3m	50 longueurs / paquet
B = 5mm de large	L = 38mm
Épaisseur de l'enduit : 13mm	

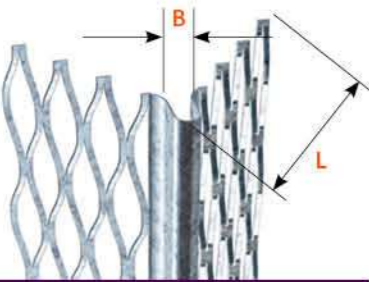

Profilé d'angle Supasave

4002

Longueurs : 2,5m, 3m	25 longueurs / paquet
B = 5mm de large	L = 45mm
Épaisseur de l'enduit : 10 à 13mm	

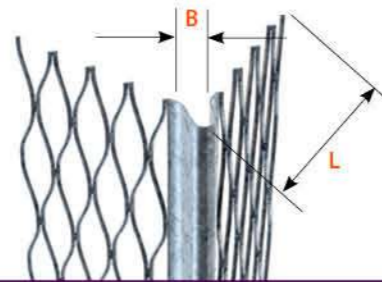

Profilé d'angle standard

4043

Longueurs : 2,5m, 3m	15 longueurs / paquet
B = 5mm de large	L = 53mm
Épaisseur de l'enduit : 12 à 19mm	

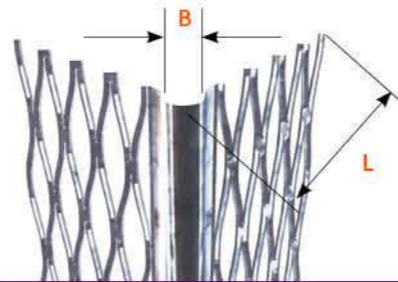

Profilé d'angle aile large

WW 3.0

Longueur : 3m	50 longueurs / paquet
B = 5mm de large	L = 65mm
Épaisseur de l'enduit : 12 à 19mm	

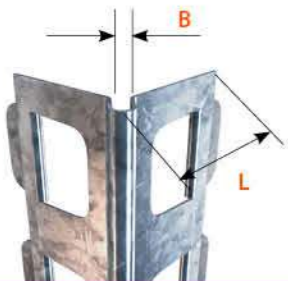

Profilé d'angle à oeillets carrés – bec rond

4004

Longueurs : 2,5m, 3m	25 longueurs / paquet
B = 3mm de large	L = 30mm
Épaisseur de l'enduit : 7mm	

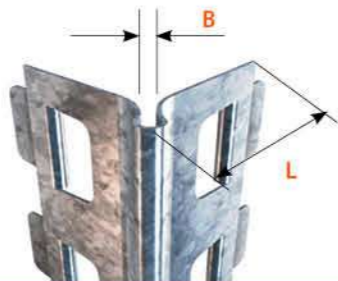

Profilé d'angle à oeillets carrés – bec rond

4005

Longueurs : 2,5m, 3m	25 longueurs / paquet
B = 4mm de large	L = 40mm
Épaisseur de l'enduit : 10 à 13mm	

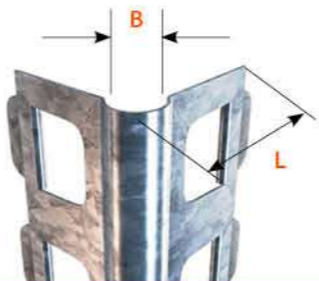

Profilé d'angle à oeillets carrés – grand bec

4006

Longueurs : 2,5 m, 3m	25 longueurs / paquet
B = 9,5mm de large	L = 30mm
Épaisseur de l'enduit : 10 à 13mm	

Adaptés à une utilisation intérieure et extérieure

Profilés d'arrêt

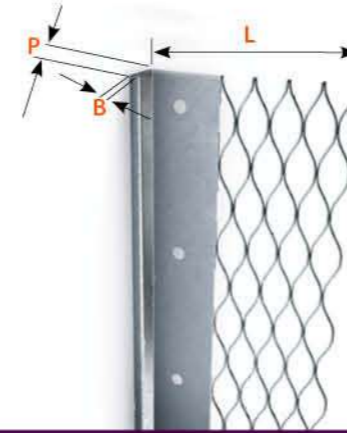

Profilés d'arrêt - aile déployée

4204	4205	4206	4207
Longueurs : 2,5m, 3m	Longueurs : 2,5m, 3m	Longueurs : 2,5m, 3m	Longueurs : 2,5m, 3m
25 longueurs / paquet	25 longueurs / paquet	25 longueurs / paquet	25 longueurs / paquet
L = 58mm	L = 55mm	L = 60mm	L = 57mm
B = 3mm	B = 3mm	B = 3mm	B = 3mm
P = 10mm	P = 13mm	P = 16mm	P = 19mm
Épaisseur de l'enduit : 10mm	Épaisseur de l'enduit : 13mm	Épaisseur de l'enduit : 16mm	Épaisseur de l'enduit : 19mm

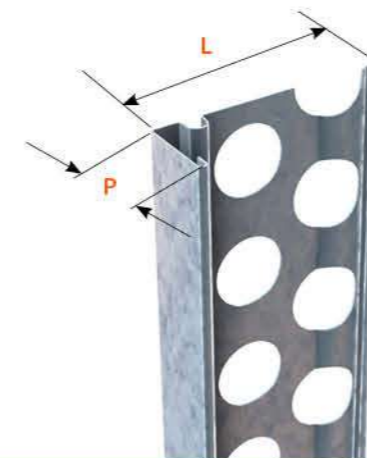

Profilés d'arrêt - aile perforée

6212	6213	6214
Longueurs : 2,5m, 3m	Longueurs : 2,5m, 3m	Longueurs : 2,5m, 3m
25 longueurs / paquet	25 longueurs / paquet	25 longueurs / paquet
L = 53mm de large	L = 53mm de large	L = 53mm de large
P = 18mm	P = 12mm	P = 8mm
Épaisseur de l'enduit : 18mm	Épaisseur de l'enduit : 12mm	Épaisseur de l'enduit : 8mm

Profilés joint creux

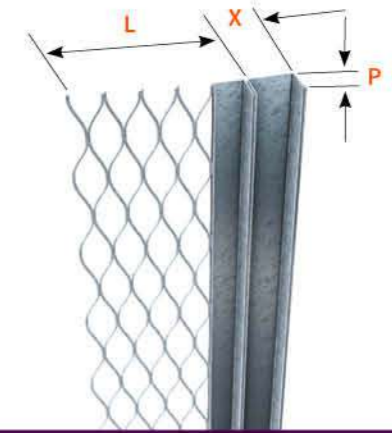

Profilés joint creux avec rebord

4208	4209	ARC20/WF/3.0	ARC30/WF/3.0
Longueur : 3m	Longueur : 3m	Longueur : 3m	Longueur : 3m
25 longueurs / paquet	25 longueurs / paquet	30 longueurs / paquet	25 longueurs / paquet
L = 37mm	L = 37mm	L = 37mm	L = 37mm
X = 13mm	X = 13mm	X = 20mm	X = 27mm
P = 10mm	P = 13mm	P = 13mm	P = 13mm
Épaisseur de l'enduit : 10mm	Épaisseur de l'enduit : 13mm	Épaisseur de l'enduit : 13mm	Épaisseur de l'enduit : 13mm

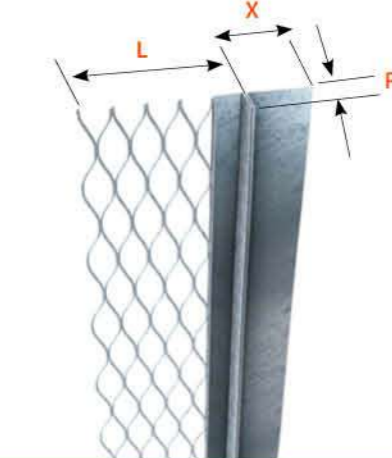

Profilés joint creux sans rebord

4210	4211
Longueur : 3m	Longueur : 3m
25 longueurs / paquet	25 longueurs / paquet
L = 37mm	L = 37mm
X = 20mm	X = 20mm
P = 10mm	P = 13mm
Épaisseur de l'enduit : 10mm	Épaisseur de l'enduit : 13mm

Adaptés à une utilisation intérieure

Profilés pour cloisons sèches et fines couches de plâtre

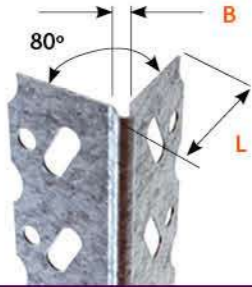

Profilé d'angle cloison sèche

5003

Longueurs : 2,5m, 3m

50 longueurs / paquet

L = 25mm

B = 3mm

Épaisseur du plâtre : 3 à 6mm

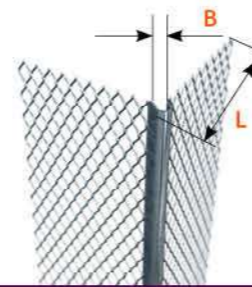

Profilé d'angle micro mailles aile large

MMW

Longueurs : 2,5m, 3m

50 longueurs / paquet

L = 30mm

B = 3mm

Épaisseur du plâtre : 3 à 6mm

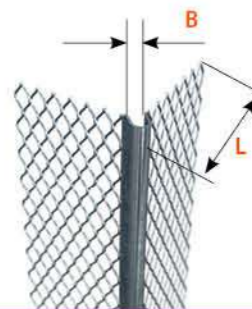

Profilé d'angle micro mailles

5004

Longueurs : 2,5m, 3m

50 longueurs / paquet

L = 25mm

B = 3mm

Épaisseur du plâtre : 3 à 6mm

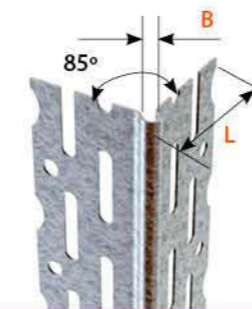

Profilé couche fine

DWTC

Longueurs : 2,5m, 3m

50 longueurs / paquet

L = 23mm

B = 3mm

Épaisseur du plâtre : 3 à 6mm

cloison sèche

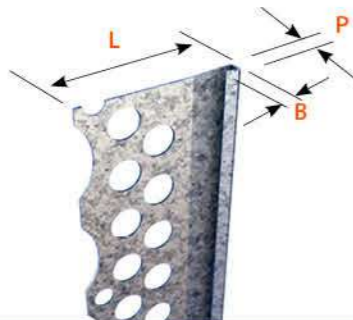

Profilés d'arrêt cloison sèche

5007

Longueurs : 2,5m, 3m

50 longueurs / paquet

L = 30mm

B = 3mm

P = 3mm

Épaisseur du plâtre : 3mm

5008

Longueurs : 2,5m, 3m

50 longueurs / paquet

L = 30mm

B = 3mm

P = 6mm

Épaisseur du plâtre : 6mm

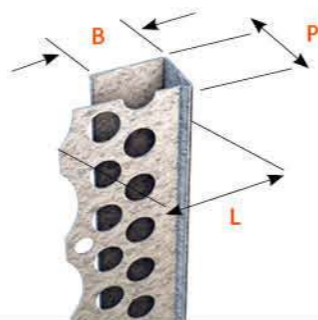

Profilés bord plaque de plâtre

5009

Longueurs : 2,5m, 3m

50 longueurs / paquet

L = 25mm

B = 12mm

P = 10mm

Épaisseur du plâtre : 2mm

5010

Longueurs : 2,5m, 3m

50 longueurs / paquet

L = 25mm

B = 10mm

P = 13mm

Épaisseur du plâtre : 2mm

PBEB 15

Longueurs : 2,5m, 3m

50 longueurs / paquet

L = 25mm

B = 9mm

P = 15mm

Épaisseur du plâtre : 2mm

Adaptés à une utilisation intérieure et extérieure

Profilés de dilatation



Profilés de dilatation

7007

Galvanisé avec bande en PVC

Longueur : 3m

10 longueurs / paquet

L = 25mm

P = 12mm

Épaisseur de l'enduit : 12mm

7008

Galvanisé avec bande en PVC

Longueur : 3m

10 longueurs / paquet

L = 25mm

P = 15mm

Épaisseur de l'enduit : 15mm

7009

Galvanisé avec bande en PVC

Longueur : 3m

10 longueurs / paquet

L = 25mm

P = 18mm

Épaisseur de l'enduit : 18mm

7010

Galvanisé avec bande en PVC

Longueur : 3m

10 longueurs / paquet

L = 25mm

P = 21mm

Épaisseur de l'enduit : 21mm

Profilés avec jauge de profondeur



Profilés avec jauge de profondeur

4100

Longueurs : 2,5m, 3m

50 longueurs / paquet

L = 21mm

P = 6mm

Épaisseur de l'enduit : 6mm

4101

Longueurs : 2,5m, 3m

50 longueurs / paquet

L = 23mm

P = 10mm

Épaisseur de l'enduit : 10mm

Adaptés à une utilisation extérieure

Profilés de soubassement



Profilés d'arrêt bas aile perforée

6215

Longueurs : 2,5m, 3m

25 longueurs / paquet

D = 53mm

L = 13mm

A = 110°

Épaisseur de l'enduit : 13mm

6217

Longueurs : 2,5m, 3m

25 longueurs / paquet

D = 53mm

L = 9mm

A = 110°

Épaisseur de l'enduit : 9mm

6219

Longueurs : 2,5m, 3m

25 longueurs / paquet

D = 53mm

L = 18mm

A = 110°

Épaisseur de l'enduit : 18mm



Profilé d'arrêt bas aile déployée

RS3.0

Finition galvanisée

Longueur : 3m

D = 45mm

Épaisseur de l'enduit : 19mm

50 longueurs / paquet

L = 25mm

A = 120°

PROFILÉS GALVANISÉS AVEC JONC EN PVC

Adaptés à une utilisation extérieure

Profilés d'angle

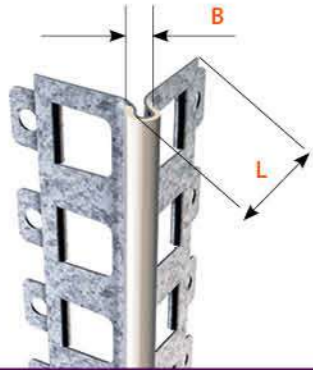

Profilés d'angle à ceillots carrés

6000	6001	6050	6051
Longueurs : 2,25m, 2,5m, 3m	Longueurs : 2,25m, 2,5m, 3m	Longueurs : 2,5m, 3m	Longueurs : 2,5m, 3m
15 longueurs / paquet	15 longueurs / paquet	15 longueurs / paquet	15 longueurs / paquet
L = 30mm	L = 41mm	L = 41mm	L = 52mm
B = 7mm	B = 8mm	B = 8,5mm	B = 8,5mm
Épaisseur de l'enduit : 7mm	Épaisseur de l'enduit : 10 à 12mm	Épaisseur de l'enduit : 14mm	Épaisseur de l'enduit : 20mm

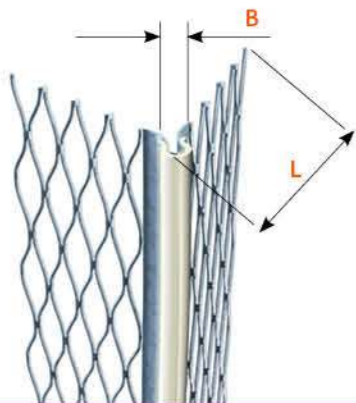

Profilé d'angle aile déployée

ABPVC13
Longueurs : 2,25m, 2,5m, 3m
15 longueurs / paquet
L = 45mm
B = 8mm
Épaisseur de l'enduit : 10 à 12mm

Profilé d'angle grande aile déployée

6028
Longueurs : 2,25m, 2,5m, 3m
15 longueurs / paquet
L = 53mm
B = 8mm
Épaisseur de l'enduit : 12 à 19mm

Profilés d'arrêt et de soubassement

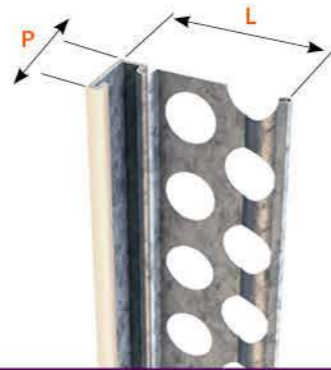

Profilés d'arrêt / fractionnement aile perforée

6222	6223	6224
Longueurs : 2,5m, 3m	Longueurs : 2,5m, 3m	Longueurs : 2,5m, 3m
25 longueurs / paquet	25 longueurs / paquet	25 longueurs / paquet
L = 53mm	L = 53mm	L = 53mm
P = 20mm	P = 14mm	P = 10mm
Épaisseur de l'enduit : 18 à 20mm	Épaisseur de l'enduit : 14 à 16mm	Épaisseur de l'enduit : 10 à 12mm

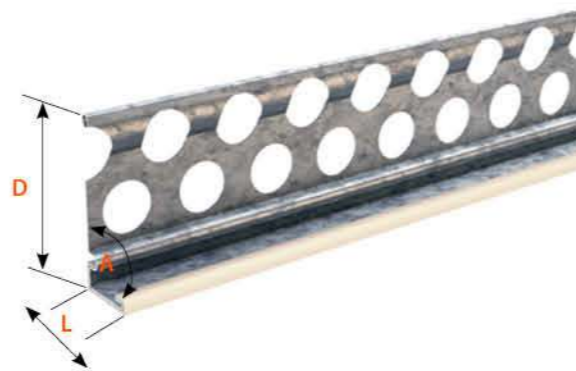

Profilés d'arrêt bas aile perforée

6225	6227	6229
Longueurs : 2,5m, 3m	Longueurs : 2,5m, 3m	Longueurs : 2,5m, 3m
25 longueurs / paquet	25 longueurs / paquet	25 longueurs / paquet
D = 53mm	D = 53mm	D = 53mm
L = 14mm	L = 10mm	L = 20mm
A = 110°	A = 110°	A = 110°
Épaisseur de l'enduit : 14 à 16mm	Épaisseur de l'enduit : 10 à 12mm	Épaisseur de l'enduit : 18 à 20mm

PROFILÉS EN ACIER INOXYDABLE

Adaptés à une utilisation intérieure et extérieure

Profilés d'angle

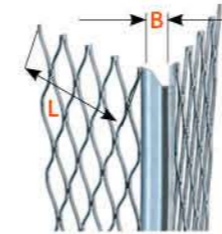

Profilé d'angle standard

4003S
Longueur : 3m
25 longueurs / paquet
L = 53mm
B = 5mm
Épaisseur de l'enduit : 12 à 19mm

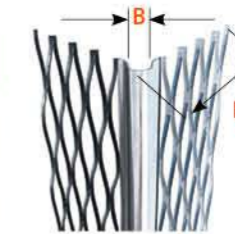

Profilé d'angle aile large

WW 3.0/S
Longueur : 3m
50 longueurs / paquet
L = 65mm
B = 5mm
Épaisseur de l'enduit : 12 à 19mm

Profilés d'arrêt

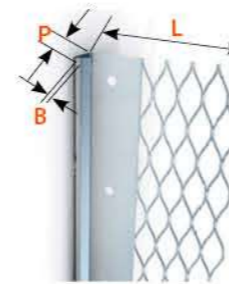

Profilés d'arrêt aile déployée

4204S	4205S	4206S	4207S
Longueurs : 2,5m, 3m	Longueurs : 2,5m, 3m	Longueurs : 2,5m, 3m	Longueurs : 2,5m, 3m
25 longueurs / paquet	25 longueurs / paquet	25 longueurs / paquet	25 longueurs / paquet
L = 58mm	L = 55mm	L = 60mm	L = 57mm
B = 3mm	B = 3mm	B = 3mm	B = 3mm
P = 10mm	P = 13mm	P = 16mm	P = 19mm
Épaisseur de l'enduit : 10mm	Épaisseur de l'enduit : 13mm	Épaisseur de l'enduit : 16mm	Épaisseur de l'enduit : 19mm

Profilés joint creux



Profilés joint creux avec rebord

ARC10/WF/3.0/S	ARC13/WF/3.0/S	ARC20/WF/3.0/S
Longueur : 3m	Longueur : 3m	Longueur : 3m
25 longueurs / paquet	25 longueurs / paquet	30 longueurs / paquet
L = 37mm	L = 37mm	L = 37mm
X = 13mm	X = 13mm	X = 20mm
P = 10mm	P = 13mm	P = 13mm
Épaisseur de l'enduit : 10mm	Épaisseur de l'enduit : 13mm	Épaisseur de l'enduit : 13mm



Profilés joint creux sans rebord

ARC10/WO/3.0/S	ARC13/WO/3.0/S
Longueur : 3m	Longueur : 3m
25 longueurs / paquet	25 longueurs / paquet
L = 37mm	L = 37mm
X = 20mm	X = 20mm
P = 10mm	P = 13mm
Épaisseur de l'enduit : 10mm	Épaisseur de l'enduit : 13mm

Profilés de dilatation et de soubassement



Profilés de dilatation

7007S	7008S	7009S	7010S
Longueur : 3m	Longueur : 3m	Longueur : 3m	Longueur : 3m
10 longueurs / paquet	10 longueurs / paquet	10 longueurs / paquet	10 longueurs / paquet
L = 25mm	L = 25mm	L = 25mm	L = 25mm
P = 12mm	P = 15mm	P = 18mm	P = 21mm
Épaisseur de l'enduit : 12mm	Épaisseur de l'enduit : 15mm	Épaisseur de l'enduit : 18mm	Épaisseur de l'enduit : 21mm

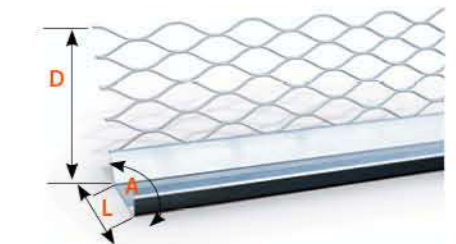

Profilé d'arrêt bas aile déployée

RS3.0/S
Longueur : 3m
50 longueurs / paquet
D = 45mm
L = 25mm
A = 120°
Épaisseur de l'enduit : 19mm

PROFILÉS ET ACCESSOIRES POUR SYSTÈMES D'ISOLATION THERMIQUE PAR L'EXTÉRIEUR

Profilés de départ

Rail de départ avec bavette pour commencer la pose des plaques isolantes du système d'isolation thermique par l'extérieur I.T.E. parfois également appelé « lisse basse ».

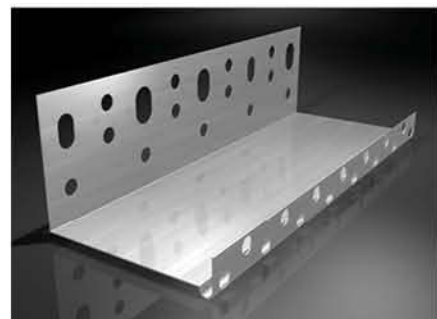

Rail de départ avec goutte d'eau

Longueur : 2.5 m

Épaisseur de métal : 0.8 mm / 1 mm / 1.2 mm

Matière première : aluminium

Épaisseurs d'isolant possibles : de 20 à 300 mm

Utilisation-avantages :

- départ de la pose sur un niveau ajusté horizontal
- parfaites finition et fermeture du système
- protection de l'isolation contre les dommages mécaniques
- évacuation de l'eau de pluie du système et prévention de la remontée de l'humidité sous l'isolation par capillarité

Profilés de repère d'épaisseur

Le clip de départ assure un raccord stable entre le rail de départ et l'isolant du système d'isolation thermique I.T.E.

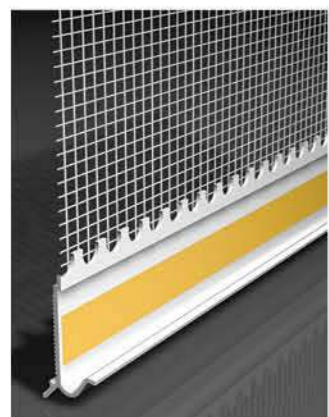

Clip de départ PVC

Longueur : 2.5 m

PVC résistant à un milieu alcalin

Armature en fibres de verre

Bande autocollante double face et/ou clip

Clip de départ PVC

Référence	Enduit (mm)	Longueurs / paquet
CD 5	5	50
CD 10	10	25

Utilisation-avantages :

- jonction solide entre le rail de départ et l'isolant
- prévention des fissures dans la zone de raccordement de l'enduit au rail de départ
- évacuation parfaite de l'eau
- prévention de la pénétration de l'eau

Profilés de départ DuoBase

Ces profilés de soubassement sont des rails de départ qui s'ajustent à l'épaisseur de l'isolant.



Profilés de départ DuoBase

Longueur : 2 m

Longueurs / paquet : 10 sets (socle et partie frontale)

PVC

Trame en fibres de verre

Profilés de départ DuoBase

Référence	Épaisseur Isolant (mm)
8180	100 à 160
8181	160 à 220

Utilisation-avantages :

- installation facile et rapide
- épaisseur d'isolant ajustable
- absence de pont thermique
- optimisation des coûts de stockage

Profilés d'angle

Profilés en PVC ou aluminium avec armature de renfort en fibres de verre pour le renforcement de tous les angles et arêtes des ouvertures et du bâtiment dans les systèmes d'isolation I.T.E.

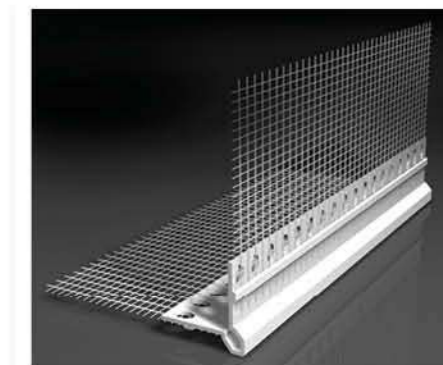
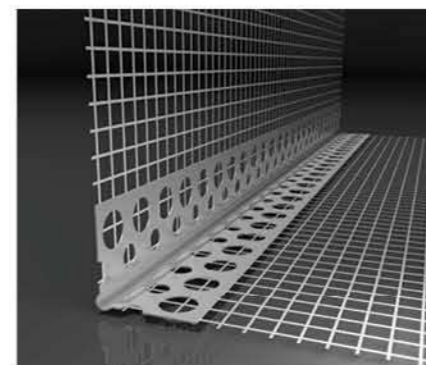
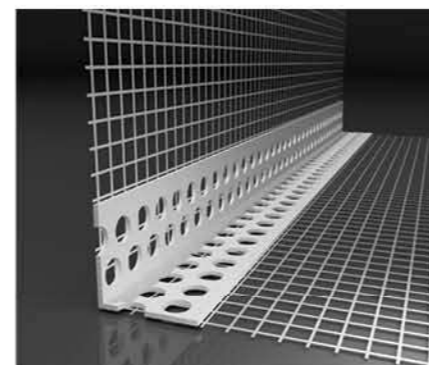

Cornière entoillée PVC

Longueur : 2.5 m

PVC résistant à un milieu alcalin

Armature en fibres de verre

Cornière entoillée PVC

Référence	Dépassement de la toile (cm)	Longueurs / paquet
1015	10 x 15	50
1030	10 x 30	25

Utilisation-avantages :

- renforcement des arêtes et des angles des embrasures
- protection des angles contre les endommagements mécaniques

Cornière entoillée Aluminium

Longueur : 2.5 m

Longueurs / paquet : 50

Matière première : aluminium

Armature en fibres de verre

Cornière entoillée Aluminium

Référence	Dépassement de la toile (cm)
8315	10 x 15

- prévention des fissures
- création d'une arête parfaite
- profilé avec arête cachée sous l'enduit

Profilé entoilé PVC repère d'épaisseur

Longueur : 2.5 m

Longueurs / paquet : 25

PVC résistant à un milieu alcalin

Armature en fibres de verre

Profilé entoilé PVC repère d'épaisseur

Référence	Dépassement de la toile (cm)
PE 1010	10 x 10

Utilisation-avantages :

- renforcement des angles exposés aux chocs
- protection des angles contre les endommagements mécaniques
- prévention des fissures
- création d'une arête parfaite
- profilé avec arête visible

PROFILÉS ET ACCESSOIRES POUR SYSTÈMES D'ISOLATION THERMIQUE PAR L'EXTÉRIEUR

Profilés d'angle

Profilés en PVC pour le renforcement de tous les angles et arêtes des ouvertures et du bâtiment dans les systèmes d'isolation I.T.E.



Profilé d'angle PVC sans trame

Longueur : 2.5 m
Longueurs / paquet : 50
Polychlorure de vinyle non plastifié (PVCu)

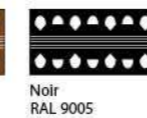

Profilé d'angle PVC sans trame

Référence	Épaisseur d'enduit (mm)
PAB 10	6 - 10

Profilés d'arrêt contre baie

Pour jonction dilatante entre le bâti d'une fenêtre ou d'une porte et l'enduit du système d'isolation thermique I.T.E.



Profilé d'arrêt contre baie PVC

Dépassement de la toile : 10 cm
Longueur : 2.4 m
Longueurs / paquet : 20
PVC résistant à un milieu alcalin
Armature en fibres de verre
Bande autocollante double face en polyéthylène

Profilé d'arrêt contre baie PVC

Référence	Largeur (mm)
3040 PG	6
3140 PG	9

Utilisation-avantages :

- prévention du décollage de l'enduit du bâti
- prévention des fissures
- masticage des joints inutiles
- idéal pour les bâtis étroits des fenêtres et des portes
- bord avant du profilé visible
- formation d'un détail esthétique



Toiles d'armature en fibres de verre

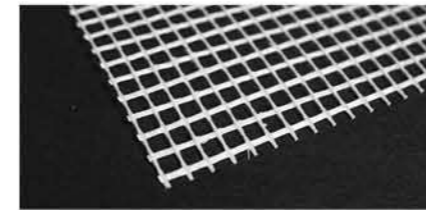

Trame fibres de verre

Réf. TFV 44
Maille 4 x 4 certifiée avec ATE
Rouleau de 50 m² blanc (50 x 1 m)
Poids : 140 g / m²

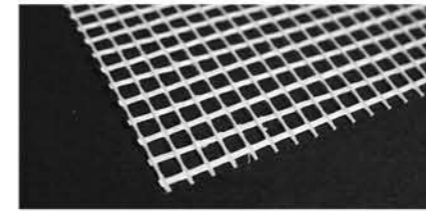

Trame fibres de verre

Réf. TFV 1010
Maille 10 x 10 certifiée avec ATE
Rouleau de 50 m² blanc (50 x 1 m)
Poids : 140 g / m²

Matériau :

- fils en fibres de verre et faisceaux simples en fibres de verre dotés d'un traitement de surface basé sur une dispersion de polymères

Utilisation-avantages :

- grande résistance mécanique
- excellente stabilité dimensionnelle
- compatible avec tous les principaux systèmes de façades

Chevilles pour façades

Pour fixer les plaques d'isolation thermique dans le système I.T.E.



Cheville à rosace - Tige PVC

Profondeur d'ancrage : 50 mm
Diamètre de la tige : 10 mm
Diamètre de la rosace : 60 mm
Matière première : polypropylène avec clou en polyamide renforcé avec fibres de verre

Utilisation :

- pour la fixation des plaques d'isolation thermique en polystyrène

Cheville à rosace - Tige PVC

Référence	Largeur	Pièces / carton
CH 70	10 x 70	200
CH 90	10 x 90	200
CH 110	10 x 110	200
CH 120	10 x 120	200
CH 140	10 x 140	200
CH 160	10 x 160	200
CH 180	10 x 180	200
CH 200	10 x 200	200
CH 220	10 x 220	100
CH 260	10 x 260	100



Cheville à rosace - Clou métal

Profondeur d'ancrage : 50 mm
Diamètre de la tige : 10 mm
Diamètre de la rosace : 60 mm
Matière première : polypropylène avec clou en acier galvanisé

Utilisation :

- pour la fixation des plaques d'isolation thermique en laine de roche

Cheville à rosace - Clou métal

Référence	Largeur	Pièces / carton
CHM 70	10 x 70	200
CHM 90	10 x 90	200
CHM 110	10 x 110	200
CHM 120	10 x 120	200
CHM 140	10 x 140	200
CHM 160	10 x 160	200
CHM 180	10 x 180	200
CHM 200	10 x 200	200
CHM 220	10 x 220	100
CHM 260	10 x 260	100

PROFILÉS ET ACCESSOIRES POUR SYSTÈMES D'ISOLATION THERMIQUE PAR L'EXTÉRIEUR

Profilés de couronnement

A utiliser sur le haut du système d'isolation pour empêcher l'eau de pénétrer derrière l'isolation.



Couronnement	
Longueur : 2.5 m	
Longueurs / paquet : à la demande	
Épaisseur de métal : 0.8 mm / 1 mm / 1.2 mm	
Matière première : aluminium	
Couronnement	
Référence	Épaisseur isolant (mm)
	Sur mesure

Utilisation-avantages :

- fermeture du système d'isolation à la fois ferme et efficace sur le dessus
- la forme du profilé avec la bavette permet l'évacuation de l'eau hors du système et empêche la remontée d'eau par capillarité le long du matériau d'isolation
- peut remplacer les profilés de balcon et/ou seuil dans certains cas
- finition et fermeture fonctionnelles et esthétiques

Profilés d'arrêts latéraux

Pour finition de la pose des plaques isolantes du système d'isolation thermique par l'extérieur I.T.E.

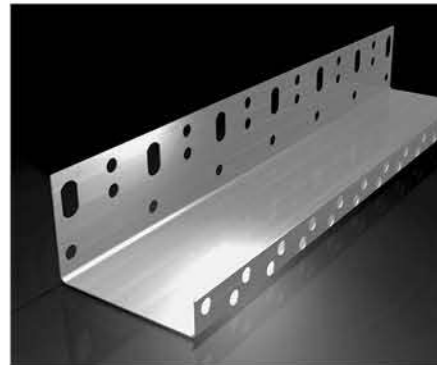

Arrêt latéral
Longueur : 2 m
Épaisseur de métal : 0.8 mm / 1 mm / 1.2 mm
Matière première : aluminium
Épaisseurs d'isolant possibles : de 20 à 300 mm

Utilisation-avantages :

- finition et fermeture du système à la fois fonctionnelles et esthétiques
- protection de l'isolation contre les dommages mécaniques

Profilés pour joint de dilatation

Pour jonction des différentes surfaces avec joint visible dans le système d'isolation thermique I.T.E.

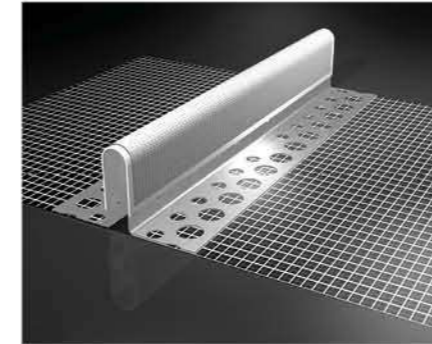

Joint de dilatation PVC 180°	
Longueur : 2.5 m	
Longueurs / paquet : 20	
PVC résistant à un milieu alcalin	
Armature en fibres de verre	
Tissu enduit de caoutchouc	

Joint de dilatation PVC 180°	
Référence	Dépassement de la toile (cm)
PJD 1010	10 x 10

Utilisation-avantages :

- jonction de qualité des différentes surfaces
- protection du joint de dilatation contre les intempéries
- prévention de la pénétration de l'humidité sous l'isolant
- profilé et arêtes du profilé cachés sous l'enduit

Profilés d'arrêt d'enduit

Pour un arrêt propre de l'enduit du système d'isolation thermique I.T.E.

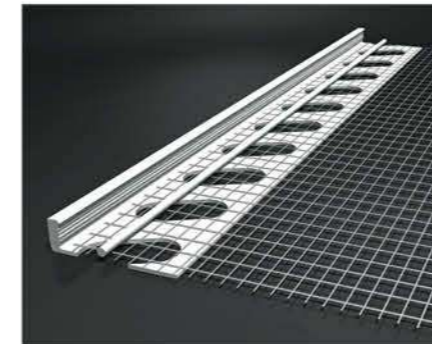

Profilé entoilé d'arrêt d'enduit PVC	
Longueur : 2 m	
Longueurs / paquet : 25	
PVC résistant à un milieu alcalin	
Armature en fibres de verre	
Épaisseur d'enduit : 10 mm	

Profilé entoilé d'arrêt d'enduit PVC	
Référence	Dépassement de la toile (cm)
8400	10

Utilisation-avantages :

- arrêt de l'enduit sur la ligne de changement de couleur ou de granulométrie
- arrêt de l'enduit sur la ligne de passage à un traitement de surface différent (ex: plinthe)

Profilés entoilés goutte d'eau PVC

Pour permettre la finition de l'enduit et l'évacuation de l'eau du linteau des ouvertures dans le système d'isolation thermique I.T.E.

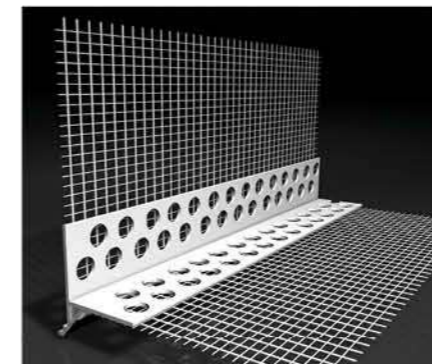

Profilé entoilé goutte d'eau PVC	
Longueur : 2.5 m	
Longueurs / paquet : 25	
PVC résistant à un milieu alcalin	
Armature en fibres de verre	

Profilé entoilé goutte d'eau PVC	
Référence	Dépassement de la toile (cm)
PGE 1010	10 x 10

Utilisation-avantages :

- renforcement de l'arête du linteau
- la forme bien définie du profilé permet d'appliquer la colle et l'enduit d'une épaisseur constante
- renforcement des angles et évacuation de l'eau des balcons et des terrasses
- protection des angles contre les endommagements mécaniques
- prévention des fissures

PROFILÉS EN PVC-U

Les profilés pour enduits en PVC-u sont conçus pour une utilisation extérieure lorsque les profilés galvanisés ne sont pas recommandés et pour une utilisation intérieure dans des locaux humides à très humides. Ils représentent une alternative économique à l'acier inoxydable.

Caractéristiques des profilés en PVC-u

Les profilés pour enduits en PVC-u Catnic présentent tous les avantages des profilés conventionnels mais sont dotés de bénéfices supplémentaires associés à un matériau léger, rigide, non corrosif, facile à utiliser offrant des solutions élégantes pour une finition esthétique ; ils fournissent un moyen économique de se conformer à la réglementation la plus récente.

Dans les applications intérieures, des taches résultant d'un séchage prolongé apparaissent parfois lors de l'utilisation de profilés galvanisés. Grâce aux profilés en PVC-u, les travaux de remise en état n'ont plus lieu d'être.

Matériau

Fabriqués en polychlorure de vinyle non plastifié (PVC-u) vierge résistant aux impacts, ils conviennent aux fenêtres extérieures et sont stables aux rayons ultraviolets.

- Il élimine les ponts thermiques
- Il ne se détériore pas durant le cycle de vie du revêtement

Excellente adhérence

- Tracé de perforations de haute précision
- Nervures de 0,25 mm de haut à intervalles réguliers
- Système d'adhérence Pro-Grip™ pour une liaison plus forte

Durabilité élevée

- Non corrosif
- Résistant aux impacts
- Supporte la majorité des dommages de chantier
- Qualité extérieure résistante aux rayons ultraviolets
- Non affecté par les attaques atmosphériques
- Résistant aux attaques chimiques



Facilité d'utilisation

- Simple à poser
- Facile à découper
- Léger et de manutention sûre
- Absence de bords métalliques coupants susceptibles de provoquer des blessures

Couleurs

Catnic propose une large gamme de profilés pour enduits en PVC-u dans une palette de couleurs standard convenant à une grande variété d'applications pour plâtre et enduit. La polyvalence de cette gamme la rend adaptée aux nouvelles constructions tout comme aux projets de rénovation.

N.B. Toutes les couleurs sont reproduites de façon aussi proche que les techniques de fabrication et d'impression le permettent.

Besoin d'une autre couleur?

Il suffit de simplement nous envoyer le numéro RAL et Catnic peut reproduire la couleur sur les profilés en PVC-u afin de convenir à toute couleur d'enduit ou de plâtre.*

* Voir les conditions.



Blanc
RAL 9003



Ivoire
RAL 1015



Gris
RAL 7037



Marron
RAL 8014



Terre cuite
RAL 8203

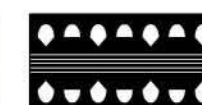

Noir
RAL 9005



La nouvelle gamme de profilés pour enduits en PVC-u Catnic est fournie avec le système d'adhérence innovant Pro-Grip™ pour une liaison plus solide.

De toutes petites rainures dessinées à la surface du profilé, des nervures et des perforations évidées augmentent la surface créant une liaison plus forte avec le plâtre ou l'enduit.

Le système Pro-Grip™ empêche le glissement qui se produit souvent avec les profilés conventionnels en PVC augmentant ainsi la rapidité de pose.



Guide de pose

Applications extérieures – Pose d'un enduit

N'appliquez que des touches de mortier adhésif pour la fixation. Les fixations mécaniques préalables qui ne sont pas en acier inoxydable doivent être retirées avant la pose de l'enduit.

Les profilés employés dans les plans verticaux doivent être d'aplomb. Les profilés horizontaux doivent, de manière idéale, être placés sur une couche continue de mortier adhésif. Il est indispensable de respecter les spécifications du système lors d'une utilisation avec des dispositifs d'Isolation Thermique par l'Extérieur (I.T.E.)

Applications intérieures

Fixez les profilés à l'aide de touches de plâtre ou d'agrafes en acier inoxydable appliquées tous les 600 mm. Veillez à ne pas tordre les profilés lors de la fixation.

Dans des milieux humides, n'appliquez que des touches de mortier adhésif pour la fixation.

Mise à longueur

Employez une scie à métaux à fines dents ou bien une pince à couper. Pour les raccords lisses, un adhésif pour tuyaux en PVC peut être appliqué en conjonction avec des chevilles d'assemblage, le cas échéant.

Stockage

Stockage à plat, à l'abri de la chaleur et de la lumière directe du soleil.

Connectivité

Les profilés peuvent aisément être raccordés à l'aide de chevilles d'assemblage en plastique (disponibles à l'achat sur demande).

Conformité à la réglementation

Les profilés en PVC-u de Catnic sont conformes à la norme BS EN 13914-1 : 2005.

PROFILÉS EN PVC-U

Adaptés à une utilisation intérieure et extérieure

 Avec le système d'adhérence Pro-Grip™

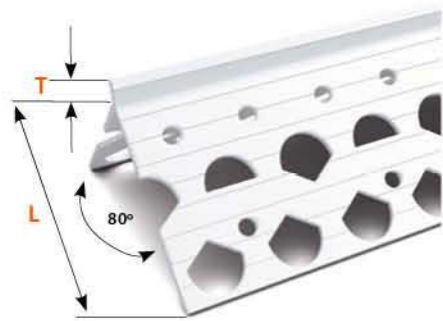

Profilés d'angle en PVC-u

Profilés d'angle en PVC-u			
Référence	PAB10/2.5	PAB12/2.5	PAB19/2.5
Épaisseur de l'enduit (mm)	6 - 10	8 - 12	13 - 19
T x L (mm)	10 x 40	12 x 40	19 x 40
Longueur (mm)	2500	2500	2500
Quantité par boîte	50	40	30

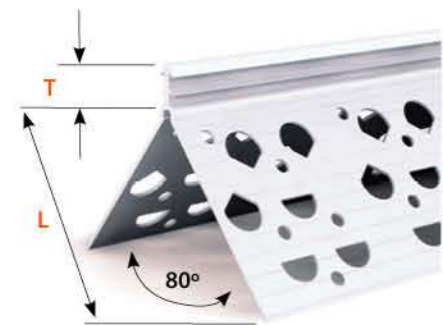

Profilé d'angle en PVC-u à double bec

Profilé d'angle en PVC-u à double bec	
Référence	PTN12/2.5
Épaisseur de l'enduit (mm)	8 - 12
T x L (mm)	12 x 56
Longueur (mm)	2500
Quantité par boîte	30

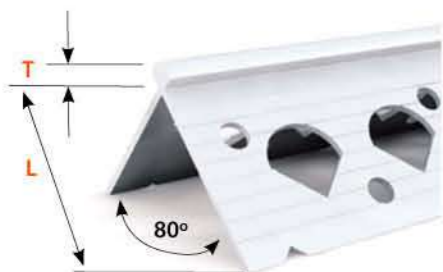

Profilé d'angle en PVC-u pour fine couche

Profilé d'angle en PVC-u pour fine couche	
Référence	PAB03/2.5
Épaisseur du plâtre (mm)	3
T x L (mm)	3 x 24
Longueur (mm)	2500
Quantité par boîte	50



Profilé cintrable en PVC-u pour fine couche

Profilé cintrable en PVC-u pour fine couche	
Référence	PAR03/2.5
Épaisseur du plâtre (mm)	3
T x L (mm)	3 x 24
Longueur (mm)	2500
Quantité par boîte	50

PROFILÉS EN PVC-U

Adaptés à une utilisation intérieure et extérieure

 Avec le système d'adhérence Pro-Grip™

Profilés d'arrêt en PVC-u

Profilés d'arrêt aile perforée en PVC-u							
Référence	PPS03/2.5	PPS06/2.5	PPS08/2.5	PPS10/2.5	PPS15/2.5	PPS20/2.5	PWW15/2.5
Épaisseur de l'enduit (mm)	3 - 4	6 - 8	8 - 10	10 - 12	15 - 17	20 - 22	15
T x L (mm)	3 x 27	6 x 45	8 x 45	10 x 45	15 x 45	20 x 45	15 x 58
Longueur (mm)	2500	2500	2500	2500	2500	2500	2500
Quantité par boîte	50	50	50	50	50	50	50

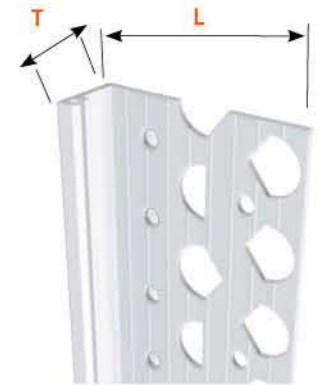

Profilés de soubassement en PVC-u

Profilés d'arrêt bas aile perforée en PVC-u			
Référence	PBC10/2.5	PBC15/2.5	PBC20/2.5
Épaisseur de l'enduit (mm)	6 - 13	10 - 16	12 - 22
T x W (mm)	14 x 45	20 x 45	25 x 45
Longueur (mm)	2500	2500	2500
Quantité par boîte	50	50	50

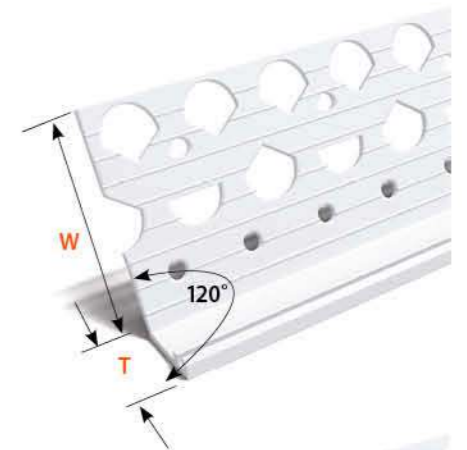

Profilés d'égouttement en PVC-u

Profilés d'égouttement en PVC-u				
Référence	PDB08/2.5	PDB10/2.5	PDC16/2.5	PDB19/2.5
Épaisseur de l'enduit (mm)	8	10	16	19
T x L (mm)	8 x 45	10 x 45	16 x 45	19 x 45
Longueur (mm)	2500	2500	2500	2500
Quantité par boîte	50	50	50	50

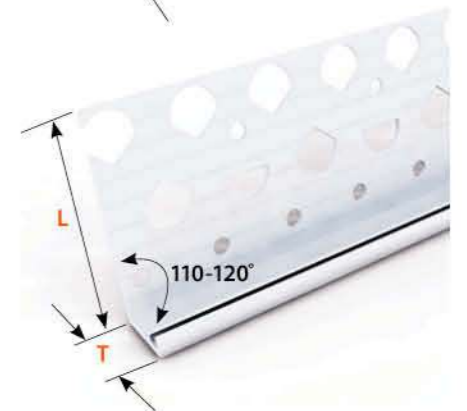

Profilés de dilatation en PVC-u

Profilés de dilatation en PVC-u					
Référence	PMBS06/2.5	PMBS08/2.5	PMBS10/2.5	PMBS15/2.5	PMBS20/2.5
Épaisseur de l'enduit (mm)	6	8	10	15	20
T x L (mm)	6 x 60	8 x 60	10 x 60	15 x 60	20 x 60
Longueur (mm)	2500	2500	2500	2500	2500
Quantité par boîte	25	25	25	25	25

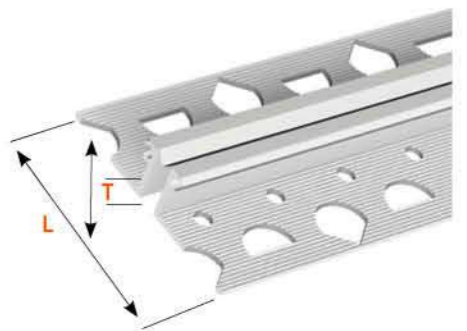

TREILLIS DE MÉTAL DÉPLOYÉ

Le treillis de métal déployé Catnic est facile à sceller et fournit un support fixe pour diverses applications de plâtre et d'enduit comprenant le renforcement de joints et de fissures et les travaux de rénovation. Il est disponible avec rainures en tant que support de plâtre, d'enduit, de béton et d'isolant à projeter ou bien en forme de diamant comme support pouvant être utilisé dans le cadre d'un dispositif de protection incendie pour les travaux de construction en acier.

Treillis en forme de diamant

Treillis en plaque				
Référence	Largeur du brin de la maille (mm)	Poids (kg/m ²)	Matériau	Dimensions de la plaque (cm)
DL089	9	0.9	Acier galvanisé	250 x 70
DL111	9	1.11	Acier galvanisé	250 x 70
DL161	9	1.61	Acier galvanisé	250 x 70
DL111S	9	1.11	Acier inoxydable	250 x 70

Treillis pour coins				
Référence	Poids (kg/m ²)	Largeur (cm)	Matériau	Longueur (cm)
LC023/50/2.5	1.61	5 x 5	Acier galvanisé	250
LC023/75/2.5	1.61	7.5 x 7.5	Acier galvanisé	250

Treillis en bande				
Référence	Poids (kg/m ²)	Largeur (cm)	Matériau	Longueur (cm)
SL021/100/2.5	1.11	10	Acier galvanisé	250
SL021/150/2.5	1.11	15	Acier galvanisé	250
SL023/100/2.5	1.61	10	Acier galvanisé	250
SL023/150/2.5	1.61	15	Acier galvanisé	250

Treillis en rouleau				
Référence	Poids (kg/m ²)	Largeur (cm)	Matériau	Longueur (mètres)
CL021/100/100	1.11	10	Acier galvanisé	100
CL021/150/100	1.11	15	Acier galvanisé	100
CL021/200/100	1.11	20	Acier galvanisé	100
CL023/100/100	1.61	10	Acier galvanisé	100
CL023/150/100	1.61	15	Acier galvanisé	100
CL023/200/100	1.61	20	Acier galvanisé	100

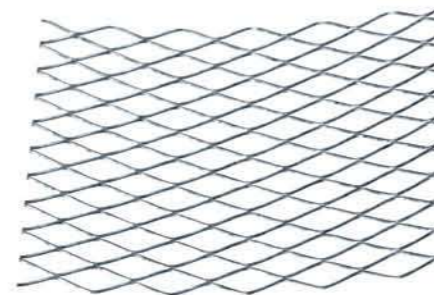
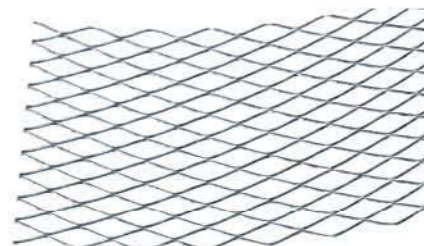
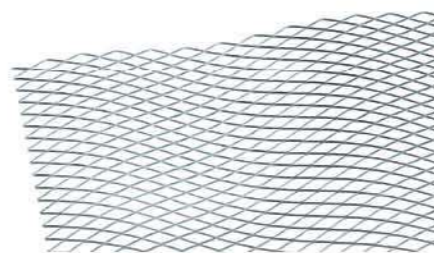

Qualité : Le treillis de métal déployé Catnic est fabriqué conformément à la norme BS EN 13658 partie 1 & 2 : 2005. L'acier galvanisé employé dans la fabrication du treillis Catnic est conforme à la norme BS EN 10346 : 2009 - DX51D+Z275. Lorsque de l'acier inoxydable est utilisé, celui-ci se conforme à la norme BS EN 10088-2 1.4301.

TREILLIS DE MÉTAL DÉPLOYÉ

TREILLIS DE MÉTAL DÉPLOYÉ

Treillis à rainures

Treillis en plaque				
Référence	Poids (kg/m ²)	Matériau	Dimensions (cm)	Hauteur de la rainure (mm)
031	1.48	Acier galvanisé	250 x 60	10
032	1.84	Acier galvanisé	250 x 60	10
034	2.22	Acier galvanisé	250 x 60	10
031S	1.48	Acier inoxydable	250 x 60	10
032S	1.84	Acier inoxydable	250 x 60	10



Qualité : Le treillis de métal déployé Catnic à rainures Catnic est fabriqué conformément à la norme BS EN 13658 partie 1 & 2 : 2005. L'acier galvanisé employé dans la fabrication du treillis à rainures est conforme à la norme BS EN 10346 : 2009 - DX51D + Z275. Lorsque de l'acier inoxydable est utilisé, celui-ci se conforme à la norme BS EN 10088-2 1.4301.

Remise en état de la maçonnerie : Le treillis à rainures en acier inoxydable convient parfaitement à la remise en état de murs de maçonnerie endommagés ou anciens lorsque le substrat pour l'application d'enduit n'est pas adapté en raison de la désagrégation ou du ramollissement de la surface du mur. Le treillis doit être fixé avec les sommets des rainures contre le mur, les bords des plaques

se superposent et doivent être attachés avec un fil de fer tous les 15cm, les extrémités ne doivent pas se chevaucher de plus de 2,5cm et les rainures emboîtées sont fermement attachées ensemble. Des fixations en acier inoxydable doivent être posées à intervalles réguliers pour maintenir le treillis fermement en position.

ROULEAUX DE MAILLES POUR PARPAINGS

Rouleaux de mailles – Acier galvanisé et inoxydable

Renfort anti-fissures pour une utilisation non structurale.

Rouleaux de mailles			
Référence	Largeur du mur (mm)	Largeur du rouleau (mm)	Longueur du rouleau (mètres)
CM 50	100	50	50 ou 20
CM 64	114	64	50 ou 20
CM 100	150	100	100 ou 20
CM 114	164	114	100 ou 20
CM 150	200	150	100 ou 20
CM 178	228	178	100 ou 20
CM 200	250	200	100 ou 20
CM 229	279	229	100 ou 20
CM 305	355	305	100 ou 20

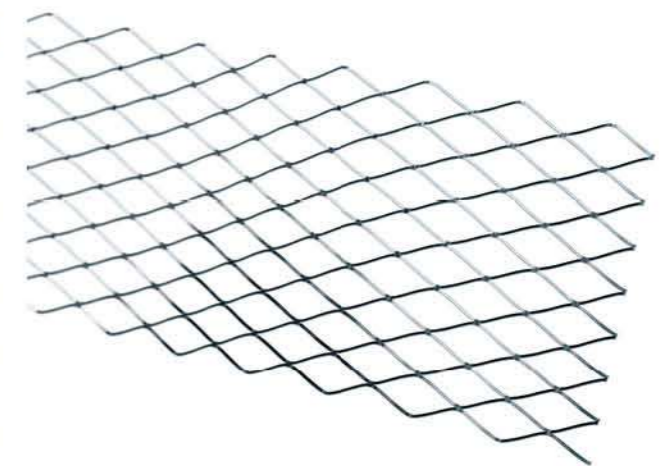

Le renfort de joint horizontal en métal déployé est fourni en tant que renfort anti-fissures dans la conception et la construction d'ouvrages de maçonnerie en briques et en parpaings.

Il est généralement placé dans des zones concentrant de fortes pressions afin de répartir ces dernières vers des zones supportant des pressions plus faibles. Exemple type : lorsque la section d'un mur change comme au niveau de l'ouverture d'une porte ou d'une fenêtre.

La fissuration de la maçonnerie provoquée par des changements de température, de teneur en humidité et le tassement des fondations peut être contrôlée en recourant à ce renfort.

Des conseils d'utilisation sont donnés dans la norme BS 5628 : Part 3: 2001 cl.5.4.5

ARCHES EN MAILLES D'ACIER GALVANISÉ

Arches en métal : un moyen simple de créer des arches attrayantes et parfaitement finies.

Pour les murs jusqu'à 160mm d'épaisseur, les sections du bâti sont conçues pour se chevaucher. Pour les murs de 160 à 300mm d'épaisseur, les pièces d'intrados standard sont fournies pour raccorder l'espace entre les sections.

Si l'épaisseur du mur est comprise entre 300 et 565mm, une pièce d'intrados supplémentaire est disponible. Chaque arche est fournie avec les instructions de montage ainsi qu'un kit de fixation complet. Les pièces d'intrados sont également comprises pour les murs d'une épaisseur maximale de 300mm.

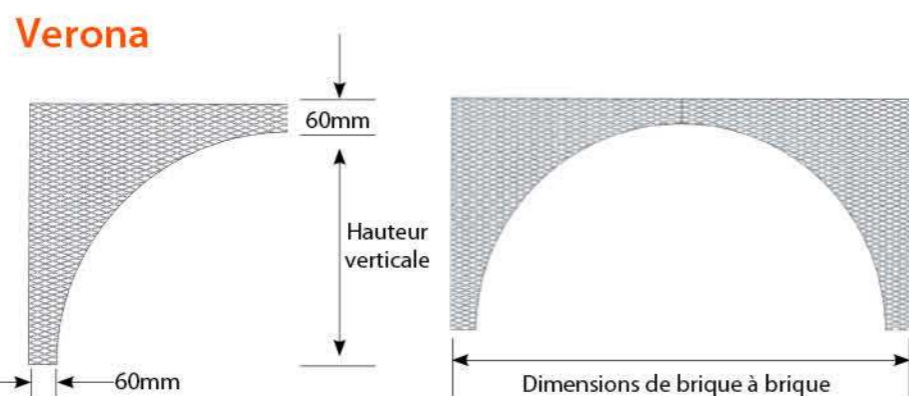
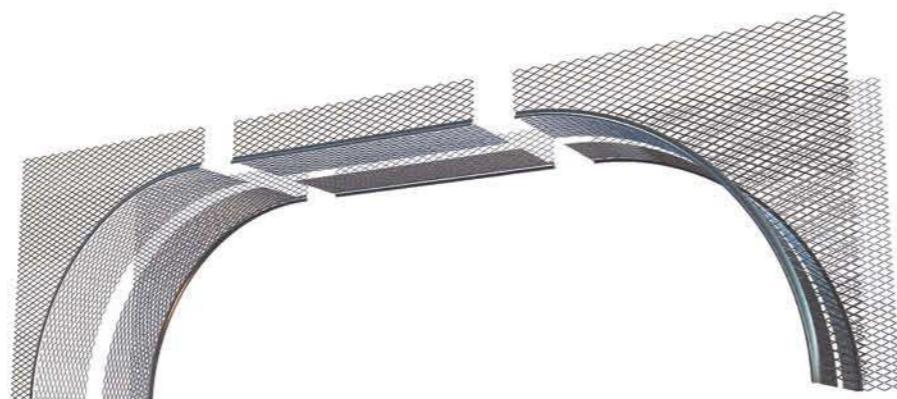

Section d'intrados supplémentaire

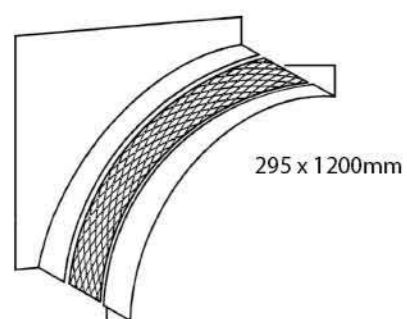

Verona avec sections de raccord

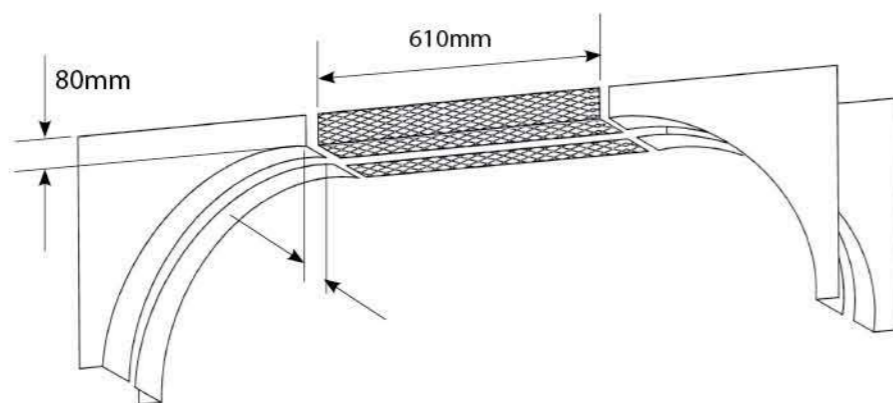

ARCHES EN MAILLES D'ACIER GALVANISÉ

Arches en métal « Verona »

Référence	Dimensions de brique à brique (mm)	Hauteur verticale (mm)
VE 0750	750	375
VE 0800	800	400
VE 0850	850	425
VE 0900	900	450
VE 1200	1200	600
VE 1500	1500	750

Section de raccord

Référence	Longueur
BS 0610	610mm

Section d'intrados supplémentaire

Référence	Dimensions	Épaisseur du mur
ES 0295	295 x 1200mm	300 - 565mm

Pose

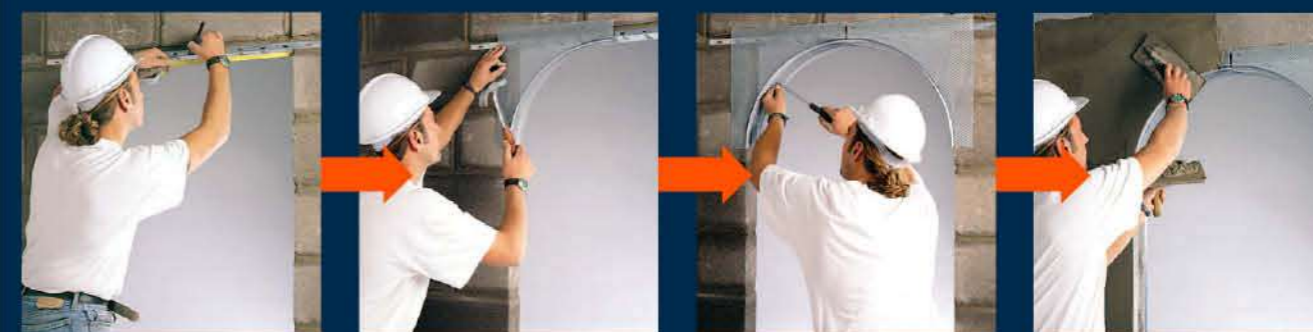

- 1 Mesurez la distance entre les murs (de brique à brique) et sélectionnez l'arche de dimensions appropriées. Dans le cadre d'une rénovation, exposez la maçonnerie en retirant l'enduit. Marquez le centre de l'ouverture.
- 2 Positionnez la première section de l'arche sur le mur et fixez à l'aide des clous à maçonnerie fournis.
- 3 Montez les autres sections de la même manière en les alignant au centre avec les pièces de raccord en plastique jointes. Toutes les arches et les pièces d'intrados doivent être assemblées à l'aide des vis taraudeuses fournies.
- 4 L'arche est achevée en enduisant directement sur les mailles en acier avec un matériau adéquat.

Qualité : L'acier galvanisé employé dans la fabrication des arches en mailles est conforme à la norme BS EN 10346 : 2009 - DX51D+Z275. Les arches en maille sont fabriquées conformément à la norme BS EN 13658 - 1 : 2005.

SECURAMESH™

Les bâtiments peuvent subir des intrusions.
Avec SecuraMesh™, ils sont protégés.

SecuraMesh™
by **catnic**

Ces plaques de mailles en acier déployé s'emboîtent proprement dans les murs intérieurs et extérieurs, les plafonds et les toits afin de protéger les locaux contre toute intrusion. Résistantes aux coupe-boulons et aux pinces à main, les mailles SecuraMesh™ constituent un niveau de sécurité supplémentaire indispensable à mettre en place.

- Fabriqué au Pays de Galles (Royaume-Uni)
- Disponibles en calibre moyen et très résistant
- Options convenant à des applications sur cloisons sèches ou avec enduit de finition

Les avantages de SecuraMesh™

- Protection cachée et robuste contre les introductions par effraction
- Le profil des mailles en forme de diamant est trop petit pour un coupe-boulons et trop résistant pour une pince à main
- Fabriqués à partir d'une seule plaque, les fils ne se défont pas pendant la pose
- Pose pendant ou après la construction initiale
- Produit standard disponible en acier doux ou bien en acier galvanisé pour une protection supplémentaire contre la corrosion

Note importante concernant la pose

Pour obtenir la protection supplémentaire offerte par SecuraMesh™, les installateurs doivent respecter strictement les consignes de pose.



MAILLES DE SÉCURITÉ EN MÉTAL DÉPLOYÉ

SECURAMESH™

Spécification des matériaux

L'ensemble des produits SecuraMesh™ est fabriqué en acier doux, selon les spécifications et tolérances exposées dans la norme BS405 (1987).

Les produits en acier galvanisé subissent des traitements de post-galvanisation conformément à la norme BS EN 1461 : 1999.

Chez Catnic, nous opérons un programme de développement continu et nous nous réservons le droit de modifier les spécifications sans préavis.

Utilisations

Tous les produits SecuraMesh™ doivent être utilisés selon les recommandations de la société et se conformer aux indications figurant sur les plans des architectes / ingénieurs. Les prescripteurs doivent veiller à ce que la finition qui en résulte convienne à l'application prévue.

Pour des informations afférentes à la conception et aux spécifications, veuillez consulter les normes britanniques répertoriées dans le présent catalogue ainsi que les documents du fabricant.

Stockage

A moins d'être immédiatement employés sur le chantier, les produits SecuraMesh™ doivent être stockés dans un lieu propre et sec et protégés de l'humidité pendant le transport.

Stockez les produits SecuraMesh™ sur des palettes ou des racks adaptés lorsque cela est possible. Ne laissez pas les produits dépasser afin d'éviter les blessures et ne les stockez pas dans des zones de fort passage en raison d'un risque accru d'endommagement.

Application

Ne pas utiliser de marchandises endommagées. Ôtez l'emballage avec soin et mettez-le au rebut de manière sûre. Lors de la mise au rebut de tout produit ou emballage Catnic, prenez en considération l'impact environnemental de la méthode de mise au rebut.

Précautions de manutention

Le port de gants est recommandé afin d'éviter toute blessure causée par les bords tranchants. En cas de coupure, la blessure doit être soignée par un secouriste formé.

Prenez en considération la taille et le poids du produit lors du levage et du transport de celui-ci. Lors d'une manutention mécanique, veillez à ce que la charge soit bien équilibrée et les lanières ou élingues correctement attachées.

Contrôle des substances dangereuses pour la santé

Il n'existe, à notre connaissance, aucun risque à la personne découlant des produits chimiques ou de toute autre substance présents sur ou dans nos produits. Toutes les questions concernant le contrôle des substances dangereuses pour la santé doivent être adressées au service technique : 03 23 40 66 80.

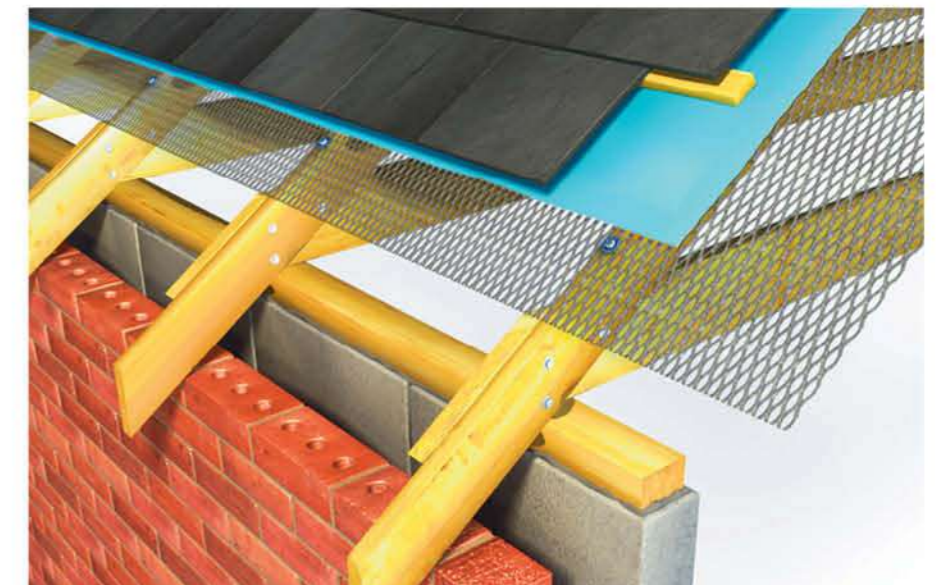

SMMD - Mailles de sécurité calibre moyen

Mailles de calibre moyen convenant à la sécurité des murs intérieurs, des cloisons, des plafonds et des toits.



SMMD		
Référence	SMMD01	SMMD02
Description	Maille aplatie de 1.2mm d'épaisseur	Maille aplatie de 1.2mm d'épaisseur
Ouverture de la maille Longueur (mm)	43.3	43.3
Ouverture de la maille Largeur (mm)	18.0	18.0
Longueur du fil (mm)	2.3	2.3
Épaisseur du fil (mm)	1.1	1.1
Poids (kg/m ²)	1.85	1.89
Dimensions de la plaque (mm)	2440 x 1220	2440 x 1220
Matériau	Acier doux	Acier galvanisé

SMHD - Mailles de sécurité lourdes

Mailles lourdes convenant à la sécurité des murs intérieurs, des cloisons, des plafonds et des toits.



SMHD		
Référence	SMHD01	SMHD02
Description	Maille aplatie de 3mm d'épaisseur	Maille aplatie de 3mm d'épaisseur
Ouverture de la maille Longueur (mm)	42.9	42.9
Ouverture de la maille Largeur (mm)	14.2	14.2
Longueur du fil (mm)	4.6	4.6
Épaisseur du fil (mm)	2.7	2.7
Poids (kg/m ²)	8.59	8.81
Dimensions de la plaque (mm)	2440 x 1220	2440 x 1220
Matériau	Acier doux	Acier galvanisé

SMHR - Mailles de sécurité en relief

Mailles de sécurité en relief, convenant aux murs intérieurs ou extérieurs en briques, elles servent de support pour les finitions à l'enduit et au plâtre quand elles sont galvanisées.



SMHR		
Référence	SMHR01	SMHR02
Description	Maille de 3mm d'épaisseur avec finition en relief	Maille de 3mm d'épaisseur avec finition en relief
Ouverture de la maille Longueur (mm)	50.8	50.8
Ouverture de la maille Largeur (mm)	22.6	22.6
Longueur du fil (mm)	3.1	3.1
Épaisseur du fil (mm)	3.0	3.0
Poids (kg/m ²)	6.52	6.69
Dimensions de la plaque (mm)	2440 x 1220	2440 x 1220
Matériau	Acier doux	Acier galvanisé

UTILISATIONS DE

SecuraMesh™

 by **catnic**

Utilisations courantes

Vente au public	Industrie	Arts	Services publics
Commerces	Salles d'archives	Musées	Pavillons de sécurité
Banques	Salles de serveurs informatiques	Galeries d'art	Sécurité des aéroports
Pharmacies	Salles de contrôle	Bibliothèques	Hôpitaux

Toits

Recommandé : SMMD

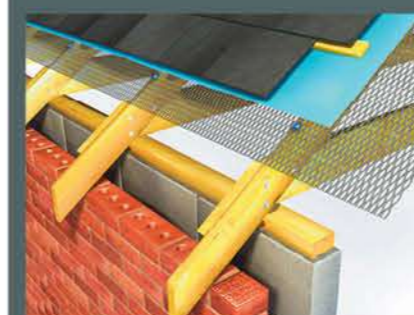

Plafonds et murs

Recommandé : SMMD ou SMHD

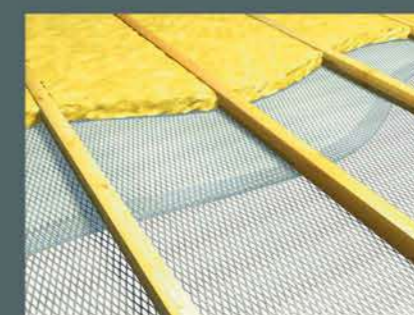

Murs avec montants en bois

Recommandé : SMMD ou SMHD



Fixation : Fixez au montant tous les 450mm au maximum à l'aide d'agrafes galvanisées de 30 à 38mm, de clous-vis galvanisés de 30 à 38mm ou bien de clous à plâtre clairs de 65mm x 3,35mm (norme BS1202) et de rondelles galvanisées de 25mm dia. min. x 1,5mm.

Maçonnerie

Recommandé : SMHR

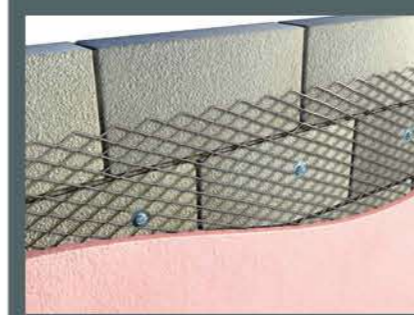

Fixation : Convient aux finitions en plâtre ou en enduit. Le produit SMHR SecuraMesh™ est fixé soit à l'aide d'une fixation adéquate agrafée ou bien d'une cheville et d'une vis M6 x 50mm et de rondelles galvanisées de 25mm dia. min. x 1,5mm fixées au maximum tous les 450mm.

Murs avec montants en métal

Recommandé : SMMD ou SMHD



Fixation : Fixez au métal, tous les 450mm au maximum avec des vis taraudeuses plaquées en zinc n° 6 ou 8 x 30 avec des rondelles galvanisées de 25mm dia. x 1,5mm.

ACCESSOIRES MURAUX

Barres de raccord au mur : Les barres de raccord au mur Catnic constituent un système simple et efficace pour raccorder de nouveaux murs à des murs existants.

Attaches murales : Toutes les attaches murales Catnic sont fabriquées en fil et en bandes d'acier inoxydable de haute qualité afin de garantir que les propriétés de construction de la conception soient conservées pendant toute la durée de vie de la structure.

Barres de raccord au mur galvanisées et en acier inoxydable

Les barres de raccord au mur Catnic conviennent aux épaisseurs de murs comprises entre 60mm et 250mm. Un paquet contient l'ensemble des fixations requises pour un seul mur de 2,4m de hauteur. Ce produit est disponible avec un choix de deux matériaux distincts.

Barres de raccord au mur en acier inoxydable

SWC

Acier inoxydable selon la norme BS EN 10088-2 1.4301

20 paquets par carton

Barres de raccord au mur en acier galvanisé

GWC

Acier galvanisé selon la norme BS EN 10346 : 2009-DX51D+Z275

20 paquets par carton



ATTACHES MURALES EN ACIER INOXYDABLE

ACCESSOIRES MURAUX

Les attaches murales Catnic sont fabriquées en acier inoxydable selon les normes BS EN 10088-2 1.4301 (bande) et BS EN 10088-3 : 2005 min. 18/8 composition (fil).

BB-2			
Longueur	Largeur	Largeur de la cavité	Conditionnement
191mm	19mm	50mm	Cartons de 250

Exigence DD140 Part 2 1987 type 2			BB-2 Catnic
Effort de tension (N)	Aptitude au service	500	1321
Effort de tension (N)	Échec	1800	3183
Charge de compression (N)	Aptitude au service	400	552
Charge de compression (N)	Échec	1300	1300



BB-3			
Longueur	Largeur	Largeur de la cavité	Conditionnement
220mm	19mm	75mm	Cartons de 250

Exigence DD140 Part 2 1987 type 2			BB-3 Catnic
Effort de tension (N)	Aptitude au service	500	1529
Effort de tension (N)	Échec	1800	4051
Charge de compression (N)	Aptitude au service	400	1540
Charge de compression (N)	Échec	1300	2374



Fixation : Pour fixation de maçonnerie à maçonnerie dans les murs creux des maisons particulières et des petits locaux commerciaux comprenant jusqu'à cinq étages mais ne dépassant pas 15 m de hauteur. Densité des attaches : 2,4 attaches/m². Selon un modèle avec une vitesse de vent de 201.60 km/h.



BT 2-4			
Longueur	Largeur	Largeur de la cavité	Conditionnement
120mm	19mm	50mm	Cartons de 250

Fixation : Pour fixation de maçonnerie à ossature en bois dans des habitations d'un ou deux étages d'une hauteur maximale de 8m. Convient également dans les applications parpaing et béton. Pour la densité des attaches et la vitesse du vent, consulter le certificat BBA.



Attaches en bandes d'acier inoxydable					
Cavité	Conception	Dimensions de l'attache	Spécifier	DD140: Part 2	Vitesse du vent
50mm	3 étages jusqu'à 15m	0.6 x 19 x 191	BB-2	Type 2	jusqu'à 201.60 km/h
50mm	5 étages jusqu'à 15m	0.8 x 19 x 220	BB-3	Type 2	jusqu'à 201.60 km/h
50mm	4 étages jusqu'à 12m	0.6 x 19 x 120	BT 2-4		jusqu'à 180 km/h

CLAUSES RELATIVES AUX SPECIFICATIONS TECHNIQUES

Tous les supports doivent être exempts de substances nocives comme les moisissures, de l'huile ou de la graisse et être préparés de manière adéquate pour pouvoir recevoir la surface finie, l'ensemble des profilés et des fixations associées aux profondeurs spécifiées.

Les profilés Catnic doivent être fixés avec un espace minimal de 600mm entre eux en appliquant des touches du même matériau que celui utilisé pour la sous-couche ou bien des clous galvanisés résistants à la corrosion pour les profilés galvanisés et des clous en acier inoxydable pour les profilés en acier inoxydable.

1. Profilé d'angle

Le profilé d'angle galvanisé est fabriqué conformément à la norme BS EN 13658 partie 1 & 2 : 2005 en utilisant de l'acier galvanisé conforme à la norme BS EN 10346 : 2009 - DX51D+Z275 avec des dimensions d'ailes de 45mm (53mm, 65mm) sous la référence Catnic 4002 (4043, WW3.0).

Le profilé d'angle en acier inoxydable est fabriqué conformément à la norme BS EN 13658 partie 1 & 2 : 2005 en utilisant de l'acier inoxydable conforme à la norme BS EN 10088-2 1.4301 avec des dimensions d'ailes de 53mm sous la référence Catnic 4043S.

2. Profilé d'arrêt

Le profilé d'arrêt galvanisé est fabriqué conformément à la norme BS EN 13658 partie 1 & 2 : 2005 en utilisant de l'acier galvanisé conforme à la norme BS EN 10346 : 2009 - DX51D+Z275 et convenant à une épaisseur d'enduit de 10mm (13mm, 16mm, 19mm) sous la référence Catnic 4204 (4205, 4206, 4207).

Le profilé d'arrêt en acier inoxydable est fabriqué conformément à la norme BS EN 13658 partie 1 & 2 : 2005 en utilisant de l'acier inoxydable conforme à la norme BS EN 10088-2 1.4301 et convenant à une épaisseur d'enduit de 10mm (13mm, 16mm, 19mm) sous la référence Catnic 4204S (4205S, 4206S, 4207S).

3. Profilés joint creux

Le profilé d'ombrage galvanisé est fabriqué conformément à la norme BS EN 13658 partie 1 & 2 : 2005 en utilisant de l'acier galvanisé conforme à la norme BS EN 10346 : 2009 - DX51D+Z275 et convenant à une épaisseur d'enduit de 10mm (13mm) sans (avec) bord étiré et rétreint sous la référence Catnic 4208 (4209, ARC20/WF/3.0, ARC30/WF/3.0) ou 4210 (4211).

Le profilé d'ombrage en acier inoxydable est fabriqué conformément à la norme BS EN 13658 partie 1 & 2 : 2005 en utilisant de l'acier inoxydable conforme à la norme BS EN 10088-2 1.4301 et convenant à une épaisseur d'enduit de 10mm (13mm) sans (avec) bord étiré et rétreint sous la référence Catnic ARC10/WO/3.0/S (ARC10/WF/3.0/S, ARC13/WO/3.0/S, ARC13/WF/3.0/S, ARC20/WF/3.0/S).

4. Profilé de dilatation

Le profilé de dilatation galvanisé est fabriqué conformément à la norme BS EN 13658 partie 1 & 2 : 2005 en utilisant de l'acier galvanisé conforme à la norme BS EN 10346 : 2009 - DX51D+Z275 et convenant à une épaisseur d'enduit de 12mm (15mm, 18mm, 21mm) sous la référence Catnic 7007 (7008, 7009, 7010).

Le profilé de dilatation en acier inoxydable est fabriqué conformément à la norme BS EN 13658 partie 1 & 2 : 2005 en utilisant de l'acier inoxydable conforme à la norme BS EN 10088-2 1.4301 et convenant à une épaisseur d'enduit de 12mm (15mm, 18mm, 21mm) sous la référence Catnic 7007S (7008S, 7009S, 7010S).

5. Profilé de soubassement

Le profilé d'arrêt bas galvanisé est fabriqué conformément à la norme BS EN 13658 partie 1 & 2 : 2005 en utilisant de l'acier galvanisé conforme à la norme BS EN 10346 : 2009 - DX51D+Z275 sous la référence Catnic RS3.0.

Le profilé d'arrêt bas en acier inoxydable est fabriqué conformément à la norme BS EN 13658 partie 1 & 2 : 2005 en utilisant de l'acier inoxydable conforme à la norme BS EN 10088-2 1.4301 sous la référence Catnic RS/3.0/S.

6. Treillis de métal déployé

Le treillis de métal déployé galvanisé est fabriqué conformément à la norme BS EN 13658 partie 1 & 2 : 2005 en utilisant de l'acier galvanisé conforme à la norme BS EN 10346 : 2009 - DX51D+Z275 et pesant 900g par mètre carré (1,110kg par mètre carré) sous la référence Catnic DL089 (DL111, DL161).

Le treillis de métal déployé en acier inoxydable est fabriqué conformément à la norme BS EN 13658 partie 1 & 2 : 2005 en utilisant de l'acier inoxydable conforme à la norme BS EN 10088-2 1.4301 et pesant 1,110kg par mètre carré sous la référence Catnic DL111/S.

7. Treillis à rainures sans papier

Le treillis à rainures sans papier en acier galvanisé est fabriqué conformément à la norme BS EN 13658 partie 1 & 2 : 2005 en utilisant de l'acier galvanisé conforme à la norme BS EN 10346 : 2009 - DX51D+Z275 avec des rainures de 10mm espacées de 100mm et pesant 1,480kg par mètre carré (1,840kg par mètre carré) sous la référence Catnic 031 (032, 034).

Le treillis à rainures sans papier en acier inoxydable est fabriqué conformément à la norme BS EN 13658 partie 1 & 2 : 2005 en utilisant de l'acier inoxydable conforme à la norme BS EN 10088-2 1.4301 avec des rainures de 10mm espacées de 100mm et pesant 1,480kg par mètre carré (1,840kg par mètre carré) sous la référence Catnic 031S (032S).

8. Linteaux en acier

Les linteaux en acier sont fabriqués conformément à la norme BS 5977 : Part2 : 1983 en utilisant de l'acier galvanisé conforme à la norme BS EN 10346 : 2009 - DX51D+Z275 et recouverts de poudre de polyester thermodurcissable comme produits Catnic.

CATNIC DANS LE MONDE

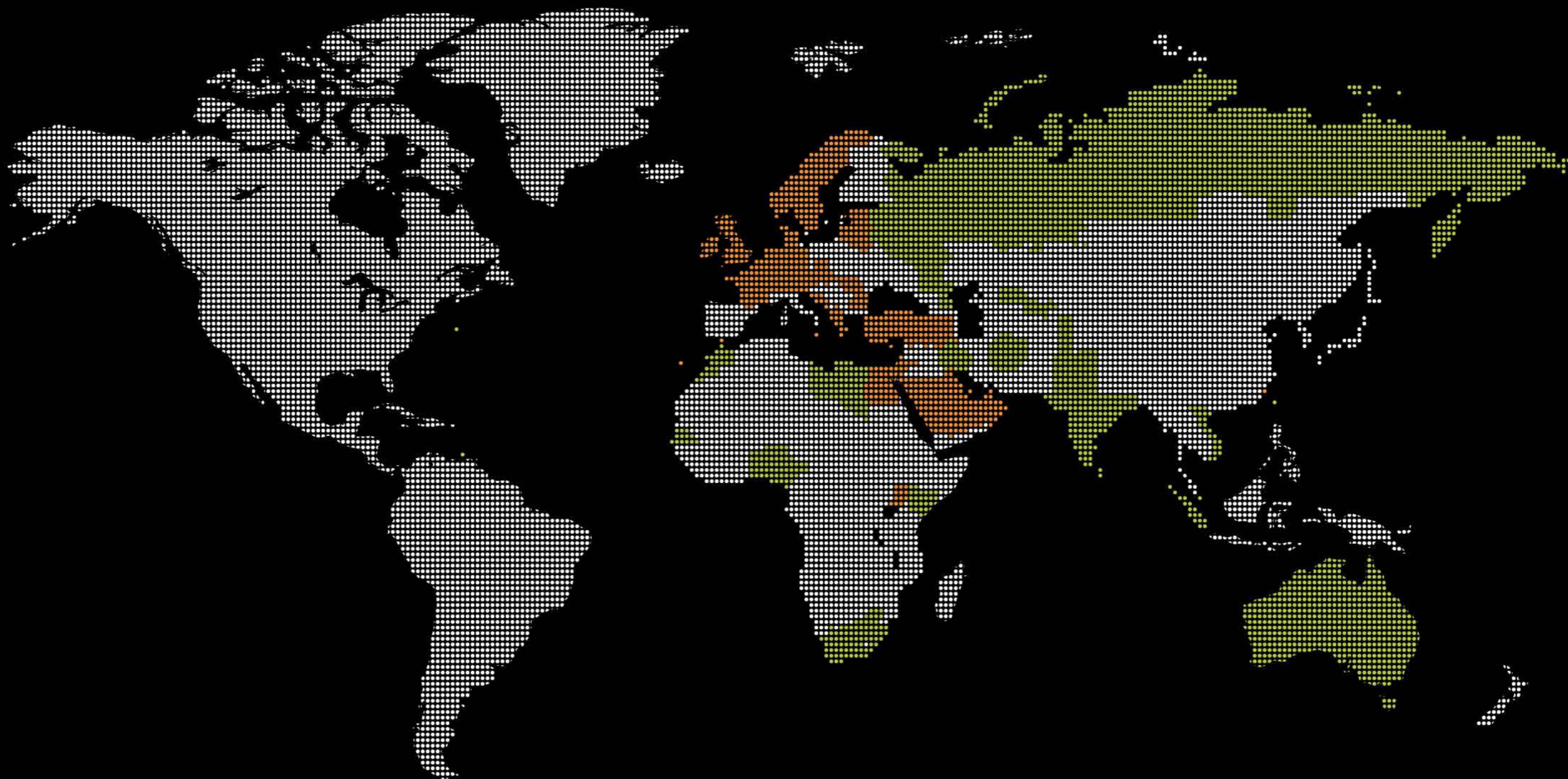

■ Distributeurs Catnic

Albanie	Croatie	Hongrie	Macédoine	Royaume-Uni
Allemagne	Danemark	Iles Canaries	Malte	Slovaquie
Arabie saoudite	Egypte	Irlande	Norvège	Suède
Autriche	Emirats arabes unis	Irlande du Nord	Oman	Suisse
Bahreïn	Estonie	Jordanie	Ouganda	Turquie
Belgique	France	Koweït	Pays-Bas	
Bosnie Herzégovine	Gibraltar	Lettonie	Qatar	
Bulgarie	Grèce	Liban	République tchèque	
Chypre	Hong Kong	Lituanie	Roumanie	

■ Produits Catnic utilisés

Afghanistan	Maroc
Afrique du Sud	Nigeria
Australie	Ouzbékistan
Bermudes	Russie
Grenade	Sénégal
Inde	Singapour
Iraq	Taiwan
Kenya	Vietnam
Libye	

www.catnic.fr

Le plus grand soin a été apporté pour que le contenu de la présente publication soit correct. Toutefois Tata Steel Europe Limited et ses filiales qui comprennent Tata Steel UK Limited déclinent toute responsabilité relative à des erreurs ou à des informations qui peuvent induire en erreur. Les suggestions ou descriptions concernant l'utilisation finale ou l'application des produits ou méthodes de travail sont données à titre d'information uniquement et Tata Steel Europe Limited et ses filiales n'en acceptent pas la responsabilité.

Avant d'utiliser des produits ou services fournis ou fabriqués par Tata Steel Europe Limited et ses filiales, les utilisateurs doivent s'assurer de leur adéquation.

Catnic se réserve le droit de modifier à tout moment les informations contenues dans la présente brochure.

© Copyright 2015 Tata Steel UK Limited

Catnic
Tata Steel France Bâtiments
et Systèmes SAS
Rue Géo Lufbery - BP 103
02301 CHAUNY Cedex
Tél. : 03 23 40 66 80
Fax : 03 23 40 66 64
catnic.france@tatasteel.com
www.catnic.fr



BS EN ISO 9001 : 2008
EMS 555046



EMS 555046



ISO 14001
EMS 555046



Certificate No. 91/2638



BS 5977
KM 07234



CAPS:1000:FR:08/2015